

RESOLUÇÃO Nº 018/2024 – COU/UNESPAR

Aprova a Proposta Orçamentária para o ano de 2025.

A Presidente do Conselho Universitário e Reitora da Universidade Estadual do Paraná - UNESPAR, no uso de suas atribuições estatutárias, legais e regimentais, e

considerando os incisos I e X do art. 4º do Regimento Geral da Universidade Estadual do Paraná;

considerando a solicitação autuada no protocolado nº 23.101.975-8;

considerando o Parecer da Câmara de Administrativa;

considerando a deliberação contida na Ata da 5ª Sessão (3ª Extraordinária) do Conselho Universitário da Unespar, realizada no dia 12 de dezembro de 2024, pela Plataforma Digital *Microsoft Teams*,

RESOLVE:

Art. 1º Aprovar a Proposta Orçamentária de 2025 da Universidade Estadual do Paraná, conforme o anexo único desta resolução.

Art. 2º Esta resolução entrará em vigor na data de sua publicação.

Art. 3º Publique-se no *site* da Unespar.

Paranavaí, 12 de dezembro de 2024.

Salete Paulina Machado Sirino

Reitora da Unespar

Decreto Nº 6563/2020

(Assinado eletronicamente nos termos do Decreto Estadual nº 7304/2021)

PROPLAN

Pró- Reitoria de Planejamento

LOA

ORÇAMENTO 2025

 proplan@unespar.edu.br

ORÇAMENTO 2025

Dezembro/2024

CATALOGAÇÃO NA PUBLICAÇÃO ELABORADA

Dados Internacionais de Catalogação na Publicação (CIP)

Universidade Estadual do Paraná (2024). Pró-Reitoria de Planejamento.

Secretaria Geral de Ciência, Tecnologia e Ensino Superior – SETI

Pessoa Jurídica de Direito Público Estadual

CNPJ: 77.046.951/0001-26

Avenida Prefeito Lothário Meissner, 350 - Jardim Botânico

Município: Curitiba-PR - CEP: 80.210-170

Fone (41) 3281- 7300

www.seti.pr.gov.br

Universidade Estadual do Paraná - UNESPAR

CNPJ: 05.012.896/0001-42

Sede da Reitoria: Avenida Rio Grande do Norte, 1525 - Centro

Município: Paranavaí-PR - CEP: 87.701-010

Fone: (44) 3482- 3200

www.unespar.edu.br

Campus de Apucarana

Av. Minas Gerais, 5021 – Caixa Postal 98 - CEP: 86.800-970

Fone: (43) 3420-5719

Campus de Campo Mourão

Av. Comendador Norberto Marcondes, 733 – Centro - CEP: 87.303-100

Fone: (44) 3518-4803

Campus de Curitiba I (EMBAP)

Rua Barão do Rio Branco, 370 – Centro - CEP: 80.010-180

Rua Saldanha Marinho, 131 - Centro - CEP: 80.410-150

Fone: (41) 3017-2056

Campus de Curitiba II (FAP)

Rua dos Funcionários, 1357 – Cabral - CEP: 80.035-050

Fone: (41) 3250-7300

Campus de Paranaguá

Rua Comendador Correa Junior, 117 – Centro - CEP: 83.203-560

Fone: (41) 3423-3644

Campus de Paranavaí

Av. Gabriel Esperidião, s/nº - Jardim Morumbi - CEP: 87.703-000

Fone : (44) 3423-3210

Campus de União da Vitória

Praça Coronel Amazonas, s/n – Caixa Postal: 57 - CEP: 84.600-000

Fone: (42) 3521-9100

ADMINISTRAÇÃO SUPERIOR

Reitora

Profª Drª Salete Paulina Machado Sirino

Vice-Reitor

Prof. Dr. Edmar Bonfim de Oliveira

Chefe de Gabinete

Profª Drª Ivone Ceccato

Pró-Reitoria de Ensino de Graduação

PROGRAD - Profª Drª Marlete dos Anjos

Silva Schaffrath

Diretor de Ensino

Prof. Dr. Marcos Dorigão

Diretora de Programas e Projetos

Profª Drª Maria Ivete Basniak

Diretor de Registros Acadêmicos

Ericson Raine Prust

Diretor Especial de Registro de Diplomas

Prof. Dr. Henrique Klenk

Pró-Reitoria de Extensão e Cultura

PROEC - Profª Drª Rosimeiri Darc Cardoso

Diretora de Cultura

Profª Me. Márcia Cristiane Dall'Oglio de Moraes

Diretor de Extensão

Prof. Dr. Sérgio Carrazedo Dantas

Pró-Reitoria de Gestão de Pessoas

PROGESP - Valderlei Garcias Sanches

Diretor de Recursos Humanos

André Eduardo Calão

Diretor de Registro e Pagamentos

Jorge Luis Ferreira

Pró-Reitoria de Administração e Finanças

PRAF - Profª Drª Helena de Oliveira Leite

Diretor de Administração

Celso Santo Grigoli

Diretora de Contabilidade

Isielli Mayara Barzotto Martins Tierling

Diretora de Finanças

Márcia Aparecida Althmann Cezar

Pró-Reitoria de Pesquisa e Pós-Graduação

PRPPG - Prof. Dr. Carlos A. Molena Fernandes

Diretora de Pesquisa

Profª Drª Thais Gaspar Mendes da Silva

Diretor de Pós-Graduação

Prof. Dr. André Acastro Egg

Diretor de Editoração

Prof. Dr. Felipe de Almeida Ribeiro

Pró-Reitoria de Políticas Estudantis e Direitos Humanos

PROPEDH - Profª Drª Andréa Lúcia Sérgio Bertoldi

Diretora de Assuntos Estudantis

Profª Drª. Analeia Domingues

Diretora de Direitos Humanos

Profª Drª Juslaine de Fátima Abreu Nogueira

Pró-Reitoria de Planejamento

PROPLAN - Prof. Dr. Sydnei Roberto Kempa

Diretor de Avaliação Institucional

Prof. Dr. Adilson Anacleto

Diretor de Planejamento

Prof. Me. Roni Simão

Diretor de Tecnologia

da Informação

Maike dos Santos

Diretora de Projetos e Convênios

Gisele Ratigueri

Pesquisador Institucional

Jorge Marcos dos Santos

ÓRGÃOS SUPLEMENTARES, DE APOIO E ASSESSORIAS

Assessoria Técnica da Reitoria

Gláucia Regina Barros Orlandine

Diretoria de Comunicação Institucional

Joab Jacometti de Oliveira

Diretoria do Escritório de Relações Internacionais

Prof.^a Dr.^a Juliane D'Almas

Coordenação Geral de Concursos e Processos Seletivos

Prof. Dr. Álvaro Henrique Borges

Assessoria da Coordenação Geral de Concursos e Processos Seletivos

Prof.^a Me. Denise Xavier Messias

Coordenação de Processo de Ingresso na Graduação

Prof.^a Dr.^a Áurea Andrade Viana Andrade

Auditoria e Controladoria

Greici Keli da Silva

Ouvidoria

Prof. Me. Lucílio da Silva

Procuradoria Jurídica

Prof. Me. Paulo Sérgio Gonçalves

Coordenação das Bibliotecas

Mauro Cândido dos Santos

Agente de Integração e Compliance

Prof.^a Dr.^a Giselle Moura Schnorr

Centro de Estudos e Pesquisas sobre Desastres – CEPED/PR

Prof.^a Dr.^a Danyelle Stringari – Diretora Acadêmica

Major QOBM Daniel Lorenzetto – Diretor

Tecnologia de Informação

Maike dos Santos

Agência de Tecnologia e Inovação - AGITEC

Prof. Dr. Sebastião Cavalcanti Neto

Editora

Prof. Dr. Luís Fernando Severo

DIRETORES E DIRETORAS DOS CAMPI E CENTROS DE ÁREAS

Campus de Apucarana

Direção Geral:

Daniel F. Matheus Gomes

Vice-Direção:

Leonardo Favero Sartori

Direção do Centro de Ciências Humanas e da Educação:

José Ricardo dos Santos

Direção do Centro de Ciências Sociais Aplicadas:

Marcelo Vargas

Campus de Campo Mourão

Direção Geral:

João Marcos Borges Avelar

Vice-Direção:

Ceres América Ribas

Direção do Centro de Ciências Humanas e da Educação:

João Henrique Lorin

Direção do Centro de Ciências Sociais Aplicadas:

Adalberto Dias de Souza

Campus de Curitiba I (EMBAP)

Direção Geral:

Elói Vieira Magalhães

Vice-Direção:

Deborah Bruel Gemin

Direção do Centro de Música:

Adriano Chaves Giesteira

Direção do Centro de Artes Visuais e Museologia:

Ana Paula Peters

Campus de Curitiba II (FAP)

Direção Geral:

Noemi Nascimento Ansay

Vice-Direção:

Dráusio Fonseca

Direção do Centro de Artes:

Robson Rosseto

Direção do Centro de Música e Musicoterapia:

Mariana Lacerda Arruda

Campus de Paranaguá

Direção Geral:

Moacir Dalla Palma

Vice-Direção:

Luís Fernando Roveda

Direção do Centro de Ciências Humanas, Biológicas e da Educação:

Joacir Navarro Borges

Direção do Centro de Ciências Sociais Aplicadas:

Elaine Cristina Lopes

Campus de Paranavaí

Direção Geral:

Maria Antônia Ramos Costa

Vice-Direção:

José Elias de Souza Júnior

Direção do Centro de Ciências Humanas e da Educação:

Valter Soares de Camargo

Direção do Centro de Ciências da Saúde:

Jaqueline Dias

Direção do Centro de Ciências Sociais Aplicadas:

João Egídio da Silva

Campus de União da Vitória

Direção Geral:

Prof. Dr. Alcemar Rodrigues Martello

Vice-Direção:

Kelen dos Santos Junges

Direção do Centro de Ciências Humanas e da Educação: Antônio Charles Santiago de Almeida

Direção do Centro de Ciências Exatas e Biológicas:

Daniela Roberta Holdefer

COLABORADORES

Lucimara Moreira

Marcia Cristina Varella Ehrenfried

Alexandre Henriques Perez

EQUIPE DE SISTEMATIZAÇÃO

Sistematização

Prof. Dr. Sydnei Roberto Kempa

Prof. Me. Roni Simão

Revisão de texto

Alanna Wolf

Capa

Alanna Wolf

SUMÁRIO

I – INTRODUÇÃO	11
II – ORÇAMENTO 2025	12
Quadro 1 - Distribuição do orçamento REITORIA por Unidade – Fonte 500..	17
Quadro 2 - Distribuição do orçamento por Unidade – Fonte 500	17
Quadro 3 - Valores Pessoal Efetivo e Temporário – Fonte 500	17
Quadro 4 - Total de valores de REITORIA e CAMPI – Fonte 501.....	20
Quadro 5 - Distribuição do orçamento por Campus - Fonte 501.....	21
Quadro 6 - Resumo de valores das Fontes 700 e 703	21
Quadro 7 - Resumo do Orçamento 2024 por Fontes de arrecadação	21
Quadro 8 - REITORIA fonte 700	23
Quadro 9 - REITORIA fonte 703	24
Quadro 10 - CAMPUS DE APUCARANA – fonte 500	26
Quadro 11 - CAMPUS DE APUCARANA – fonte 501	34
Quadro 12 - CAMPUS DE CAMPO MOURÃO – fonte 500	35
Quadro 13 - CAMPUS DE CAMPO MOURÃO – fonte 501	43
Quadro 14 - CAMPUS DE CURITIBA I – EMBAP – fonte 500	44
Quadro 15 - CAMPUS DE CURITIBA I – EMBAP – fonte 501	50
Quadro 16 - CAMPUS DE CURITIBA II – FAP – fonte 500.....	51
Quadro 17 - CAMPUS DE CURITIBA II – FAP – fonte 501	58
Quadro 18 - CAMPUS DE PARANAGUÁ – fonte 500	59
Quadro 19 - CAMPUS DE PARANAGUÁ – fonte 501	67
Quadro 20 - CAMPUS DE PARANAVAÍ – fonte 500	68
Quadro 21 - CAMPUS DE PARANAVAÍ – fonte 501	74
Quadro 22 - CAMPUS DE UNIÃO DA VITÓRIA – fonte 500	75

Quadro 23 - CAMPUS DE UNIÃO DA VITÓRIA – fonte 501	83
Quadro 24 - REITORIA - fonte 500	84
Quadro 25 - REITORIA - fonte 501	86
Quadro 26 - REITORIA - AGITEC fonte 500	87
Quadro 27 - REITORIA - ASCOM fonte 500	88
Quadro 28 - REITORIA - CPIG fonte 500	89
Quadro 29 - REITORIA - CPPS fonte 500	90
Quadro 30 - REITORIA - EDITORA fonte 500	91
Quadro 31 - REITORIA - ERI fonte 500	92
Quadro 32 - REITORIA - GABINETE fonte 500	93
Quadro 33 - REITORIA - PRAF fonte 500	94
Quadro 34 - REITORIA - PROEC fonte 500	95
Quadro 35 - REITORIA - PROGESP fonte 500	96
Quadro 36 - REITORIA - PROGRAD fonte 500	97
Quadro 37 - REITORIA - PROPEDH fonte 500	98
Quadro 38 - REITORIA - PROPLAN fonte 500	99
Quadro 39 - REITORIA - PRPPG fonte 500	100
Quadro 40 - FUNDO PARA CONTINGÊNCIA fonte 500	101
Quadro 41 - RETENÇÃO - fonte 500	102

I – INTRODUÇÃO

A Universidade Estadual do Paraná - Unespar, criada pela Lei Estadual nº. 13.283, de 25 de outubro de 2001, alterada pela Lei Estadual nº 15.500 de 28 de setembro de 2006, e pela Lei Estadual nº 17.590, de 12 de junho de 2013, formalizada como autarquia estadual, com organização *multicampi*, localizados nos municípios de Apucarana, Campo Mourão, Curitiba, Paranaguá, Paranavaí e União da Vitória sua Reitoria possui sede na cidade de Paranavaí com um escritório operacional em Curitiba, a instituição é geograficamente descentralizada e mantida por recursos orçamentários do Estado do Paraná, com autonomia didático-científica, administrativa, de gestão de recursos humanos, de gestão financeira e orçamentária, patrimonial e disciplinar. Além dos campi já citados a Unespar também é integrada pela Escola Superior de Segurança Pública da Academia Policial Militar do Guatupê (APMG) denominada unidade especial academicamente vinculada à Unespar, porém com autonomia decorrente de sua natureza.

A Pró-reitoria de Planejamento (PROPLAN), propõe e estabelece as diretrizes para o desenvolvimento do orçamento anual, expressando em detalhes o caminho que se deseja trilhar, conforme a identidade da Instituição, no que diz respeito à missão, às concepções filosóficas que norteiam seu trabalho, às bases pedagógicas que orientam suas ações, a sua estrutura organizacional e às atividades acadêmicas que desenvolve ou que pretende desenvolver.

PROPLAN PRÓ REITORIA DE PLANEJAMENTO

A Pró-reitoria de Planejamento (PROPLAN), é a unidade responsável pela coordenação e elaboração do orçamento, da avaliação institucional e do assessoramento aos projetos de captação de recursos, considerando o PAA Plano Anual de Atividades, o PDI Plano de Desenvolvimento Institucional da Unespar, e a AI Avaliação Institucional (disponível em <http://proplan.unespar.edu.br>) com destaque para o Plano de Objetivos, Metas e Ações e também as Políticas Institucionais, dá andamento no planejamento 2025, apresentando o:

II - ORÇAMENTO 2025

Para tanto, a Proplan/UNESPAR baseada na Lei Estadual 20541/2021 que dispõe sobre os parâmetros de financiamento das Universidades Públicas Estaduais do Paraná, e estabelece critérios para a eficiência da gestão universitária, dentre outros provimentos descreve em seu Artigo 10º:

Na elaboração das propostas orçamentárias das Universidades Públicas Estaduais, a previsão de recursos necessários ao pagamento de despesas de custeio das atividades de ensino, pesquisa, extensão e administração observará o número de alunos equivalentes e número de trabalhadores terceirizados equivalentes por Universidade.

E ainda no Artigo 8º

As propostas orçamentárias das Universidades Públicas Estaduais deverão prever 70% dos recursos orçamentários e financeiros necessários ao pagamento de pessoal, custeio e investimentos, que garantam a exequibilidade dos parâmetros estabelecidos por esta Lei, assegurados na Lei de Diretrizes Orçamentárias.

Aplicado o modelo matemático que tem como base, o Artigo 10º que leva em consideração, variáveis como: números de cursos, alunos ingressantes, alunos concluintes, retenção padrão, duração do curso e qualidade do curso, dentre outros, quando se obtém o valor de ODC (Outras Despesas Correntes) e número total de docentes e agentes que compõem a folha de pessoal.

Após a indicação dos tetos pela Secretaria de Estado da Fazenda(SEFA) em conjunto com a Secretaria de Estado Ciência Tecnologia e Ensino Superior (SETI) a equipe da Proplan passou a organizar internamente a forma de rateio entre as unidades.

Para o estabelecimento do teto de ODC para as unidades foi utilizada a novidade, aprovada pelo COU por meio da Resolução 017/2023 - COU/UNESPAR, Matriz de Alocação de Recursos Orçamentários - MAR ([Regulamento Distribuição Orçamentária — Pró-Reitoria de Planejamento – PROPLAN](#)) que consolida a metodologia de rateio orçamentário na Unespar, superando o processo transitório praticados para as LOAs de 2023 e 2024.

Com base no novo modelo, todos os envolvidos foram orientados pela Proplan através de reuniões a observarem os fatores internos e externos que influenciariam todas as atividades e o próprio orçamento trazendo as perspectivas futuras em função dessas novas demandas e desafios, apontados para a

elaboração do orçamento 2025, levando em consideração o cenário econômico financeiro projetado, realidades de renegociações realizadas em contratos de aluguéis, índices inflacionários e realidades paralelas inflacionárias, ou seja, itens que aumentaram mais que a inflação oficial como os gastos de elementos flutuantes (água, luz, telefone, vales transporte) baseados nos consumos anteriores, acrescentando percentuais específicos dos *campi*.

A partir dessas explicações/orientações e diante desse cenário diversificado em termo de desafios, toda a comunidade administrativa da Unespar planejou suas atividades, através das Direções de seus *Campi*, as Pró-Reitorias e seus órgãos, quando fizeram suas programações de despesas para 2025.

Como continuidade de 2023 e 2024, para efeitos de distribuição dos recursos e inserção de uma política participativa orçamentária na Universidade, estarão contemplados diretamente todos os colegiados de cursos (Graduação e Pós Graduação) da Unespar, que farão suas projeções de atividades e ações propostas por todos os órgãos, colegiados e centros de área no ano corrente, levando em consideração as ações programáticas vinculadas às ações finalísticas de ensino, pesquisa e pós-graduação, extensão e cultura, registrados no PAA (Plano de Atividades Anual) recebendo cada um o recurso garantido de R\$ 9.000,00 (nove mil reais) que foi deliberado em conjunto com as direções de *campus*, pois os recursos fazem parte do teto de cada unidade orçamentária - *campus*.

As ações, no âmbito da Unespar, devem atender aos direcionamentos definidos pelo Conselho Universitário e espelhados no estatuto, regimento e projeto político institucional. Deste modo, este planejamento sobre eles está pautado, com o objetivo de consolidar práticas institucionais qualitativas e rever, ampliar e inovar, no campo da gestão, o processo acadêmico.

A proposta da cota orçamentária para cada unidade, assim como em 2024, foi realizada pela Proplan e discutida/deliberada em reunião com os diretores dos *campi*.

Com a definição dos valores (cotas das unidades), cada chefe de DAF dos *campi*, bem como responsáveis por órgãos de apoio e pelas pró-reitorias, fizeram os lançamentos no Sistema de Gestão Administrativa (SGA), software desenvolvido pela TI/PROPLAN, para elaboração do orçamento, acompanhamento da execução orçamentária e elaboração dos PAAs e PDI da Unespar.

Os quadros a seguir apresentam a nova organização das fontes do Orçamento da Unespar para 2025, de acordo com a orientação da SEFA com base na portaria STN n.º 710/2021 na qual as seguintes alterações das fontes de despesas estão sendo utilizadas desde o ano de 2024:

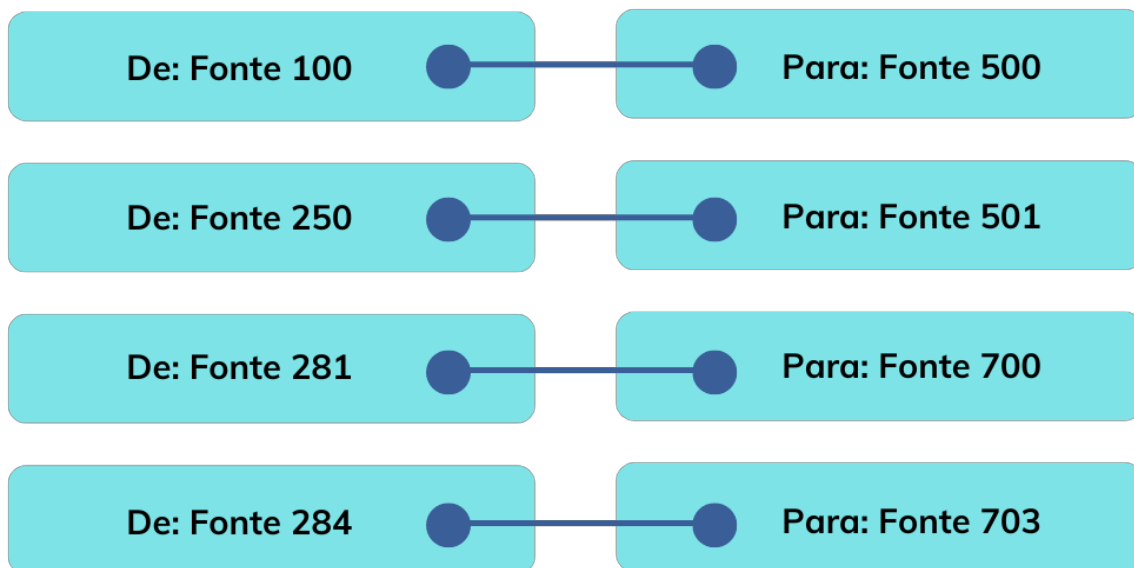

O orçamento 2025 conclui o processo de transição iniciado nos orçamentos de 2023 e 2024, e dessa forma apresenta, para execução de 2025, as novidades implementadas nesse período, sendo os mais relevantes a consolidação da **RETENÇÃO**, do **FUNDO DE CONTINGÊNCIA**, e adoção da **MATRIZ DE ALOCAÇÃO DE RECURSOS**, aqui explanados:

1. **RETENÇÃO**: Trata-se de uma subdivisão da organização orçamentária que agrega uma série de despesas que outrora estavam alocadas na reitoria. Em linhas gerais a **RETENÇÃO** agrega as despesas que “servem” a todas as unidades e reitoria, contratos como: Correios, Internet, Sistemas de Bibliotecas e Siges, PRIME combustível e manutenção de veículos e serviços de interpretação de Libras, no próximo orçamento também serão alocadas despesas que antes faziam parte das subunidades da Reitoria

como os contratos de Auxílios a Estudantes e também de Auxílios de Alimentação e de Alugueis das sedes que antes fazia parte do orçamento dos *campi*. Também constitui a **RETENÇÃO** as despesas de finalidade obrigatória com SAS, Bolsa Indígena, Auxílio transporte e Alimentação* de toda a Universidade.

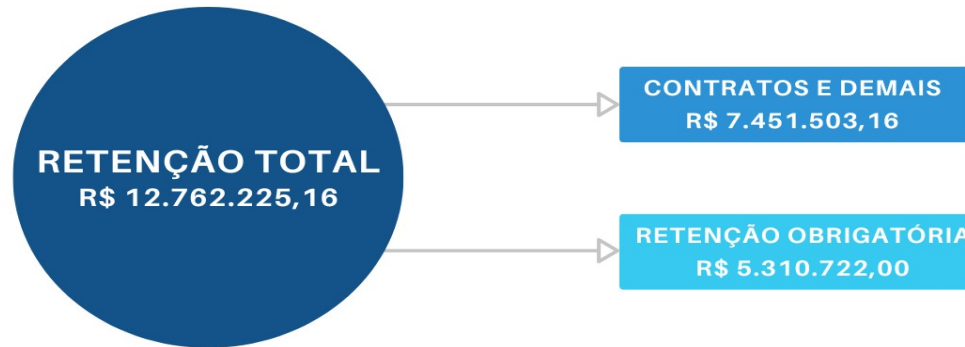

(*) Os recursos referentes a Auxílio transporte e alimentação introduzidos no novo plano de carreira dos Agentes Universitários será executado na fonte 500 ODC. Sua previsão é realizada no total da folha, porém deslocado para ODC, mas isso não implica em redução da ODC total da Unespar.

2. **FUNDO DE CONTINGÊNCIA:** os saldos denominados de **CONTINGÊNCIA**, são os recursos previstos para deliberação posterior pelo Conselho de Planejamento, Administração e Finanças levando em consideração eventuais emergências de atendimentos às unidades, tais como, sinistros, desastres climáticos dentre outros. A Contingência não se resume apenas ao atendimento de emergências e segurança na execução orçamentária, ela é estratégica do ponto de vista de definições de prioridades a serem executadas ao longo do exercício, levando como base documentos já definidos e aprovados pela comunidade universitária. São esses documentos: PDI e Avaliação Institucional. Fundamentais e balizadores para boa gestão institucional. Importante ressaltar que toda e qualquer movimentação na execução do FUNDO DE CONTINGÊNCIA precisa ser apreciada e deliberada pelo CAD.



3. **MATRIZ DE ALOCAÇÃO DE RECURSOS (MAR):** A matriz é responsável pela distribuição linear e não linear do montante de recursos destinados aos *campi* obedecendo a seguinte razão: 70% serão divididos de forma linear em 7 partes iguais de R\$ 1.937.496,75 para cada *campi* e 30% de forma não linear no qual a MAR irá calcular seguindo 3 parâmetros que possuem pesos percentuais distintos: estudantes equivalentes (40%), infraestrutura equivalente (40%) e qualidade (20%). Os dados

utilizados para os cálculos são disponibilizados pelos órgãos envolvidos à Proplan que, por sua vez, preenche a MAR e encaminha para que os responsáveis nos *campi* possam validar todas as informações que serão utilizadas na confecção final da matriz, chegando a seguinte estrutura:

PARÂMETROS DA MATRIZ DE ALOCAÇÃO DE RECURSOS	PEER		PQR		PIR		MAR
	CAMPUS	Nº Estudantes total por campus	% Part Estudantes campus/UNESPAR	DQ(T)	% Part Qualidade campus/Unespar	DIEE	% Part DIEE campus/Unespar
Apucarana	1.284,73	14,5%	6,75	14,19%	15.184,81	19,34%	16,39%
Campo Mourão	1.464,15	16,6%	7,05	14,84%	9.862,08	12,56%	14,62%
Curitiba I	791,69	9,0%	7,18	15,10%	7.727,22	9,84%	10,54%
Curitiba II	1.146,88	13,0%	6,63	13,93%	7.505,78	9,56%	11,80%
Paranaguá	1.476,80	16,7%	6,44	13,55%	5.461,59	6,96%	12,18%
Paranavaí	1.804,18	20,4%	6,95	14,62%	25.045,45	31,90%	23,85%
União da Vitória	870,82	9,9%	6,55	13,76%	7.735,80	9,85%	10,63%
Total	8.839,26	100,0%	47,55	100,00%	78.522,72	100,00%	100,00%
	0,400	PEER	0,200	PQR	0,400	PQR	1,000

PEER – Participação por Produtividade (Número de Estudantes)

PQR – Participação por Qualidade (Conceito dos Cursos)

PIR – Participação por Infraestrutura dos Campi

DQ(t) – Diagnostico de Qualidade dos Cursos

DIEE – Diagnostico de Infraestrutura

A partir dessas explicações, demonstramos a alocação dos recursos das fontes de arrecadação, inicialmente pela Fonte 500 e em seguida pelas demais fontes de arrecadação da instituição.

Com relação ao orçamento das subunidades que constituem a reitoria, ele torna-se cada vez mais enxuto e real do ponto de vista das despesas a ela pertinentes, seguindo o processo que vem sendo adotado ao longo dos últimos anos.

Observa-se que a Agitec e a Editora passam a ser consideradas como unidades de despesa própria se desvinculando do Gabinete que ainda congrega as despesas de diversos órgãos tais como: Projur, Controladoria, Ouvidoria, etc.

Desse modo a cota prevista para Reitoria ficou em R\$ 3.013.194,36 distribuídos em suas subunidades:

Quadro 1 – Distribuição do orçamento REITORIA por Unidade – Fonte 500

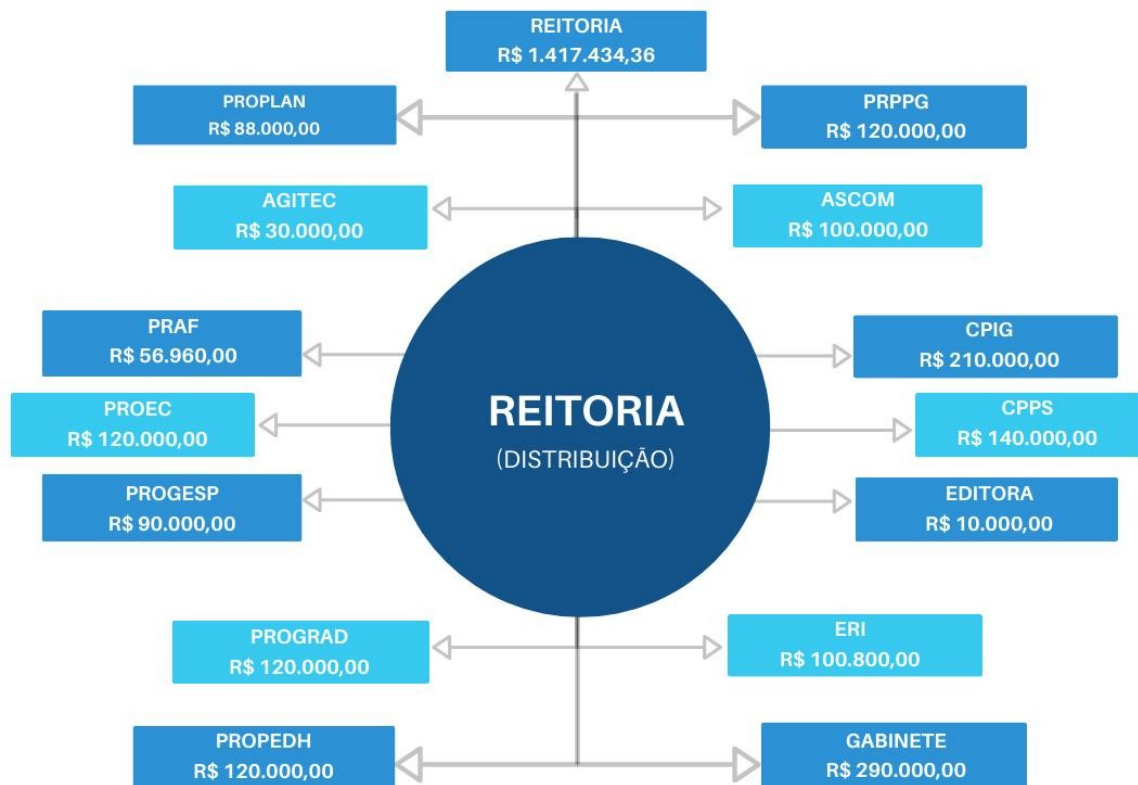

Já a PRAF e PROPLAN também se tornam mais enxutas do ponto de vista do orçamento pois não congregam mais despesas como: contratos, estagiários, etc, que passam a fazer parte da subunidade REITORIA.

Assim sendo a distribuição do orçamento em suas subunidades ficou da seguinte forma:

Quadro 2 – Distribuição do orçamento por Unidade – Fonte 500



A projeção com relação ao “Pessoal Efetivo e Temporário”, na fonte 500, terá um grande salto com relação ao ano anterior em função das contratações de pessoal realizadas e programadas para o próximo ano, totalizando um orçamento a ser disponibilizado de R\$ 357.662.313,00 e com base nele temos a seguinte distribuição:

Quadro 3 – Valores Pessoal Efetivo e Temporário – Fonte 500

PESSOAL EFETIVO E TEMPORÁRIO		
500 - Ordinário Não Vinculado		
3.1.90.04.00 - CONTRATAÇÃO POR TEMPO DETERMINADO		
3.1.90.04.21 - Salário Lei 8.745/93 - Contrato Temporário		R\$ 33.446.021,92
3.1.90.04.22 - Adicional Noturno		R\$ 105.888,00
3.1.90.04.24 - Adicional de insalubridade		R\$ 68.551,20
3.1.90.04.27 - Férias vencidas ou proporcionais - contrato temporário		R\$ 597.058,84
3.1.90.04.28 - Décimo Terceiro Salário - Contrato Temporário		R\$ 2.261.441,25
3.1.90.04.29 - Férias abono constitucional		R\$ 839.543,85
3.1.90.04.94 - Provisão Décimo Terceiro Salário- Contrato Temporário		R\$ 2.518.883,45
Total Despesa CONTRATAÇÃO POR TEMPO DETERMINADO		R\$ 39.837.388,51
3.1.90.11.00 - VENCIMENTOS E VANTAGENS FIXAS-PESSOAL CIVIL		
3.1.90.11.21 - Vencimentos e vantagens fixas - Pessoal Civil		R\$ 198.747.662,94
3.1.90.11.22 - Adicional Noturno		R\$ 725.858,63
3.1.90.11.23 - Abono de Permanência - RPPS		R\$ 2.522.819,52

3.1.90.11.24 - Adicional de Periculosidade - RPPS	R\$ 14.828,69
3.1.90.11.25 - Adicional Insalubridade - RPPS	R\$ 466.619,05
3.1.90.11.29 - Gratificação por Exercício de Funções - RPPS	R\$ 2.667.787,42
3.1.90.11.30 - Gratificação de Tempo de Serviço - RPPS	R\$ 961.640,42
3.1.90.11.32 - Férias Vencidas ou Proporcionais - RPPS	R\$ 321.328,37
3.1.90.11.33 - Décimo terceiro salário - RPPS	R\$ 377.741,94
3.1.90.11.34 - Férias - Abono Constitucional – RPPS 1/3 FÉRIAS ESTATUT	R\$ 6.255.394,14
3.1.90.11.35 - Representação Mensal – RPPS	R\$ 790.454,80
3.1.90.11.65 - Décimo Terceiro Salário - RGPS	R\$ 37.400,87
3.1.90.11.66 - Representação Mensal - RGPS	R\$ 30.525,69
3.1.90.11.67 - Gratificação por Exercício de Cargo em Comissão - RGPS	R\$ 4.379.160,91
3.1.90.11.69 - Provisão 13º salário - RGPS	R\$ 18.509.355,16
3.1.90.11.71 - Férias abono constitucional - RGPS	R\$ 33.377,24
3.1.90.11.81 - Tempo Integral de Dedicação Exclusiva, Carreira Téc. Uni.	R\$ 1.048.985,72
Total Despesa VENCIMENTOS E VANTAGENS FIXAS-PESSOAL CIVIL	R\$ 237.890.941,51
3.1.90.13.00 - OBRIGAÇÕES PATRONAIS	
3.1.90.13.01 - Obrigações Patronais - previdência social - INSS	R\$ 16.452.819,26
Total Despesa OBRIGAÇÕES PATRONAIS	R\$ 16.452.819,26
3.1.90.16.00 - OUTRAS DESPESAS VARIÁVEIS - PESSOAL CIVIL - RGPS	
3.1.90.16.16 - Gratificação pela Realização de Trabalho Rel.	1.442.279,65
3.1.90.16.41 - Gratificação de Responsabilidade Acadêmica – GRA	1.597.487,59
Total Despesa OUTRAS DESPESAS VARIÁVEIS - PESSOAL CIVIL - RGPS	R\$ 3.039.767,24
3.1.90.07.00 - CONTRIBUIÇÃO A ENTIDADES FECHADAS DE PREVIDÊNCIA	
3.1.90.07.01 - Antecipação de valores de contribuições à Previdência Complementar	R\$ 1.735.794,11
Total Despesa CONTRIBUIÇÃO A ENTIDADES FECHADAS DE PREVIDÊNCIA	R\$ 1.735.794,11
3.1.90.91.00 - SENTENÇAS JUDICIAIS	
3.1.90.91.06 - Sentenças Judiciais Não Alimentares – Exercícios Anteriores	R\$ 578.435,09
Total Despesa SENTENÇAS JUDICIAIS	R\$ 578.435,09
3.1.90.92.00 - DESPESAS DE EXERCÍCIOS ANTERIORES	
3.1.90.92.03 - Outras Despesas de Pessoal e Encargos RRA	R\$ 1.573.078,67
Total Despesa DESPESAS DE EXERCÍCIOS ANTERIORES	R\$ 1.573.078,67
3.1.90.94.00 - INDENIZAÇÕES E RESTITUIÇÕES TRABALHISTAS	
3.1.90.94.01 - Salário	R\$ 840.385,96
3.1.90.94.06 - Férias Proporcionais	R\$ 70.618,93
Total Despesa INDENIZAÇÕES E RESTITUIÇÕES TRABALHISTAS	R\$ 911.004,89
3.1.90.96.00 - RESSARCIMENTO DE DESPESAS DE PESSOAL REQUISITADO	
3.1.90.96.01 - Ressarcimento de Despesas de Pessoal Requisitado	R\$ 290.617,11
Total Despesa RESSARCIMENTO DE DESPESAS DE PESSOAL REQUISITADO	R\$ 290.617,11
3.1.91.13.00 - OBRIGAÇÕES PATRONAIS	

3.1.91.13.09 - PRPREV - Obrigações Patronais - contribuição ao FP	R\$ 30.860.086,12
3.1.91.13.10 - PRPREV - Obrigações Patronais - contribuição ao FF	R\$ 11.976.426,51
3.1.91.13.13 - PRPREV - Obrigações Patronais - Art. 19 Lei nº 17.435/2012 FP	R\$ 12.515.953,98
Total Despesa OBRIGAÇÕES PATRONAIS	R\$ 55.352.466,61
Total Fonte 500	R\$ 357.662.313,00
SALDO DISPONIBILIZADO PARA UNIDADE PESSOAL EFETIVO E TEMPORÁRIO	R\$ 357.662.313,00
TOTAL LANÇADO UNIDADE PESSOAL EFETIVO E TEMPORÁRIO	R\$ 357.662.313,00
TOTAL ORÇAMENTO 2025	R\$ 357.662.313,00

A seguir demonstraremos os valores dos recursos que são gerados diretamente pela Unespar, seja pelas unidades do Campus ou pela Reitoria junto à sociedade, essa receita pode se dar na forma da realização de processos seletivos como concurso público, vestibulares, aluguel de espaços como cantinas entre outros.

Esses recursos são contabilizados pela fonte 501, antiga fonte 250 e nela temos o valor total de R\$ R\$ 2.302.266,85 distribuídos da forma que segue:

Quadro 4 – Total de valores de REITORIA e CAMPI – Fonte 501

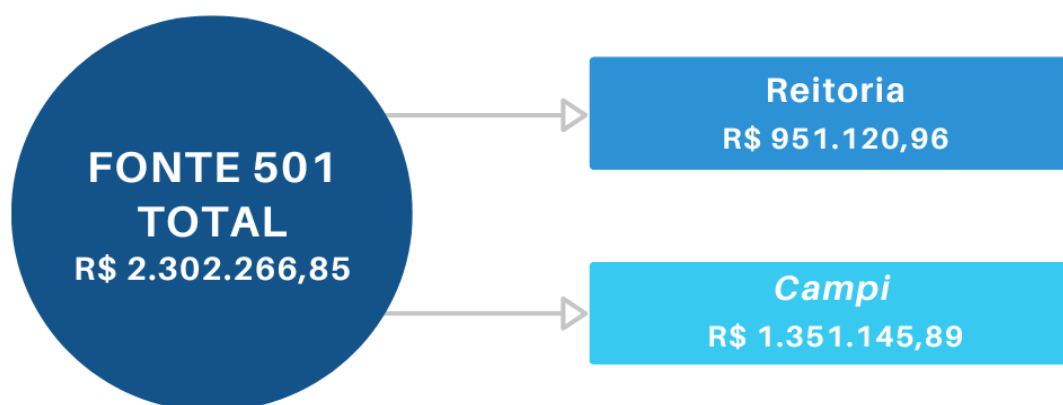

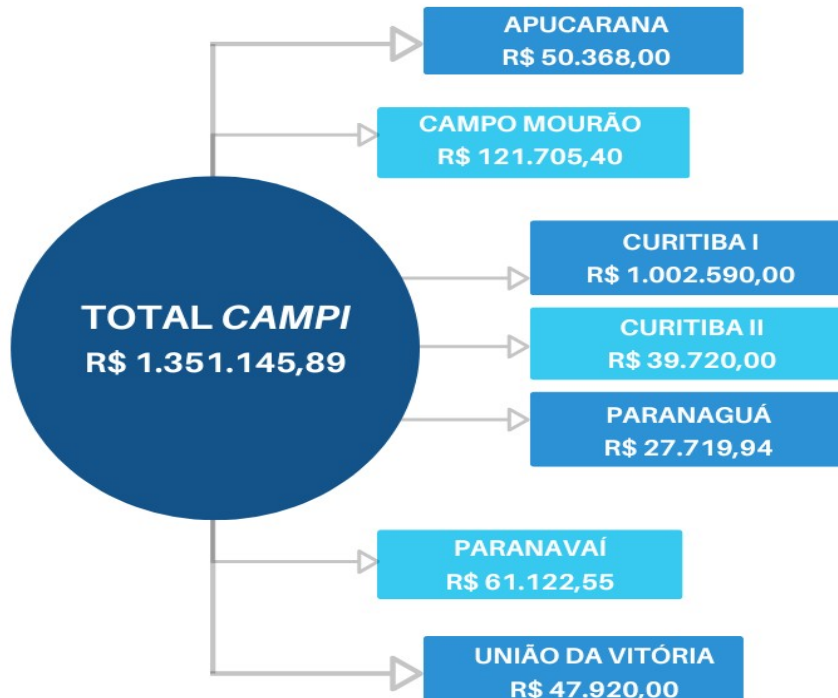
Quadro 5 – Distribuição do orçamento por Campus - Fonte 501

Além do rateio informado, temos os valores que são arrecadados na forma de transferências e convênios com órgãos federais, esses recursos são contabilizados na fonte 700 (antiga fonte 281) e também valores oriundos de outros convênios com órgãos estaduais como a fundação Araucária e demais transferências recebidas, esses recursos são registrados na fonte 703 (antiga fonte 284) respectivamente:

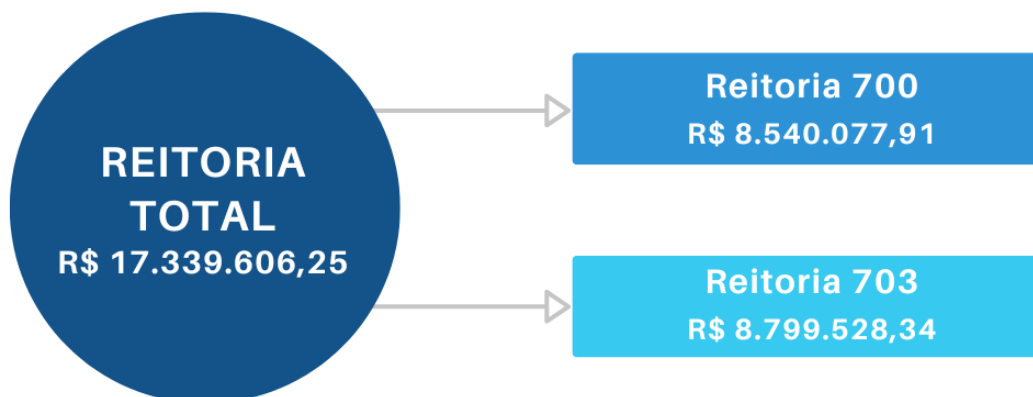
Quadro 6 – Resumo de valores das Fontes 700 e 703

Com base nos rateios e arrecadações demonstrados acima chegamos ao total do orçamento previsto para 2025 de R\$ 413.954.573,10, valor esse distribuído da seguinte forma:

Quadro 7 – Resumo do Orçamento 2025 por Fontes de arrecadação

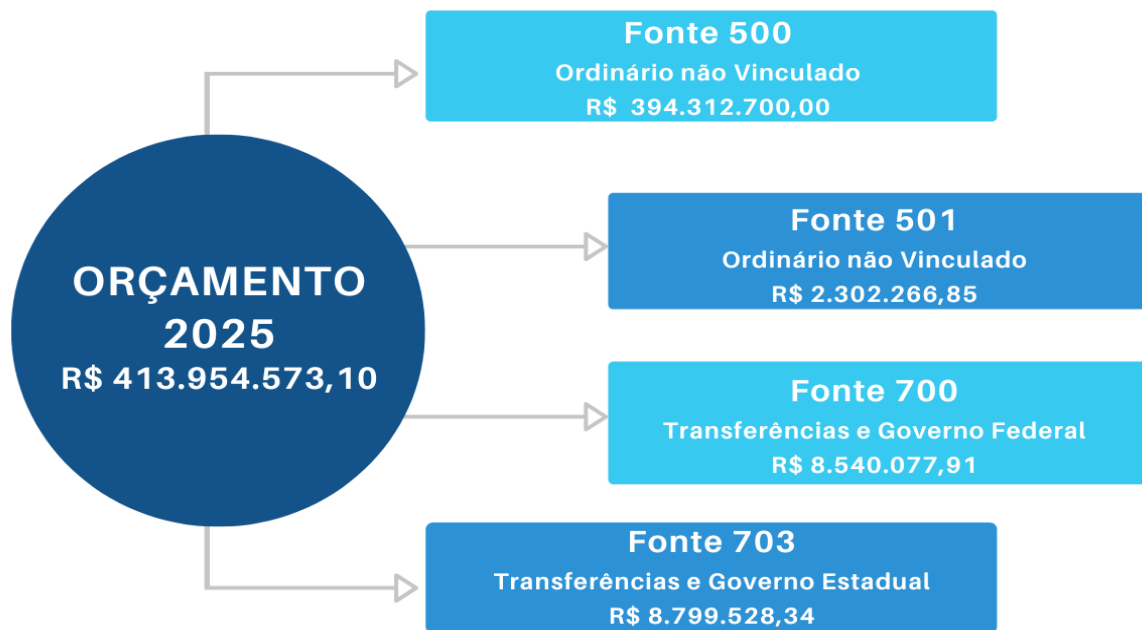

Nesse período, segundo levantamento apurado no **Sistema de Gestão Administrativa**, bem como o orçamento geral onde a Proplan compilou os dados, apenas a REITORIA registra lançamentos pelas fontes 700 e 703 cujos dados serão apresentados nos demonstrativos a seguir.

Em seguida, apresenta-se a consolidação das planilhas que serão separadas pelos *Campi* da Unespar e da REITORIA demonstrando os lançamentos a serem realizados pelas fontes 500 e 501 de todas elas, depois serão apresentados os formulários das demais unidades de despesa da Unespar e por último as planilhas consolidadas do FUNDO DE CONTINGÊNCIA e RETENÇÃO.

Fonte	Conta	Despesa	TOTAL (R\$)
700	Transferências e Convênios com Órgãos Federais		
	3.3.90.30.00	- MATERIAL DE CONSUMO	
	3.3.90.30.17	- Material de Processamento de Dados	16.689,00
	3.3.90.30.23	- Uniformes, Tecidos e Aviamentos	183.311,00
			Total Despesa MATERIAL DE CONSUMO --->
			200.000,00
	4.4.90.51.00	- OBRAS E INSTALAÇÕES	
	4.4.90.51.11	- Outras Obras de Infraestrutura	425.000,00
			Total Despesa OBRAS E INSTALAÇÕES
			425.000,00
	4.4.90.52.00	- EQUIPAMENTOS E MATERIAL PERMANENTE	
	4.4.90.52.02	- Aeronaves	40.897,60
	4.4.90.52.04	- Aparelhos de Medição e Orientação	123.064,83
	4.4.90.52.08	- Aparelhos, Equipamentos e Utensílios Médico-Odontológico, Laboratorial e Hospitalar	422.662,01
	4.4.90.52.12	- Aparelhos e Utensílios Domésticos	166.605,13
	4.4.90.52.18	- Coleções e Materiais Bibliográficos	309,70
	4.4.90.52.24	- Equipamento de Proteção, Segurança e Socorro	1.600,00
	4.4.90.52.30	- Máquinas e Equipamentos Energéticos	5.702,25
	4.4.90.52.33	- Equipamentos para Áudio, Vídeo e Foto	1.972.223,82
	4.4.90.52.34	- Máquinas, Utensílios e Equipamentos Diversos	1.416.574,79
	4.4.90.52.35	- Equipamentos de Processamento de Dados	2.312.381,07
	4.4.90.52.40	- Máquinas e Equipamentos Agrícolas e Rodoviários	117.160,26
	4.4.90.52.42	- Mobiliário em Geral	446.890,22
	4.4.90.52.99	- Outros Materiais Permanentes	889.006,23
			Total Despesa EQUIPAMENTOS E MATERIAL PERMANENTE --->
			7.915.077,91
			Total Fonte 700 --->
			8.540.077,91
			TOTAL ORÇAMENTO Fonte 700 --->
			8.540.077,91

Fonte	Conta	Despesa	TOTAL (R\$)
703	- Outros Convênios/Outras Transferências		
	3.3.90.14.00	- DIÁRIAS PESSOAL CIVIL - PESSOAL CIVIL	
	3.3.90.14.01	- Diárias	254.326,26
		Total Despesa DIÁRIAS PESSOAL CIVIL - PESSOAL CIVIL --->	254.326,26
	3.3.90.18.00	- AUXILIO FINANCEIRO A ESTUDANTES	
	3.3.90.18.03	- Auxílio Financeiro a Pesquisadores	5.208.850,00
		Total Despesa AUXILIO FINANCEIRO A ESTUDANTES --->	5.208.850,00
	3.3.90.30.00	- MATERIAL DE CONSUMO	
	3.3.90.30.06	- Alimentos para Animais	500,00
	3.3.90.30.11	- Material Químico	10.000,35
	3.3.90.30.13	- Material de Caça e Pesca	7.500,00
	3.3.90.30.14	- Material Educativo e Esportivo	1.860,00
	3.3.90.30.16	- Material de Expediente	13.698,06
	3.3.90.30.17	- Material de Processamento de Dados	18.968,90
	3.3.90.30.21	- Material de Copa e Cozinha	1.584,90
	3.3.90.30.22	- Material de Limpeza e Produção de Higienização	205,00
	3.3.90.30.24	- Material para Manutenção de Bens Imóveis	188.007,09
	3.3.90.30.26	- Material Elétrico e Eletrônico	6.145,56
	3.3.90.30.29	- Material para Áudio, Vídeo e Foto	1.890,00
	3.3.90.30.30	- Material para Comunicações	1.270,00
	3.3.90.30.35	- Material Laboratorio	31.705,84
	3.3.90.30.42	- Ferramentas	1.050,00
	3.3.90.30.47	- Aquisição de Softwares de Base	279,90
	3.3.90.30.99	- Outros Materiais de Consumo	9.906,75
		Total Despesa MATERIAL DE CONSUMO --->	294.572,35
	3.3.90.33.00	- PASSAGENS E DESPESAS COM LOCOMOÇÃO	
	3.3.90.33.01	- Passagens Terrestres	69.873,38
	3.3.90.33.02	- Passagens Aéreas	115.705,81
	3.3.90.33.05	- Cartão Cooperativo	1.106,60
		Total Despesa PASSAGENS E DESPESAS COM LOCOMOÇÃO --->	186.685,79
	3.3.90.36.00	- OUTROS SERVIÇOS DE TERCEIROS - PESSOA FÍSICA	
	3.3.90.36.06	- Serviços Técnicos Profissionais	96.680,00
		Total Despesa OUTROS SERVIÇOS DE TERCEIROS - PESSOA FÍSICA --->	96.680,00
	3.3.90.39.00	- OUTROS SERVIÇOS DE TERCEIROS - PESSOAL JURIDICA	
	3.3.90.39.01	- Assinaturas de Periódicos e Anuidades	6.000,00
	3.3.90.39.10	- Locação de Imóveis	2.000,00

Fonte	Conta	Despesa	TOTAL (R\$)
	3.3.90.39.16	- Manutenção e Conservação de Bens Imóveis	27.286,00
	3.3.90.39.20	- Manutenção e Conservação de Bens Móveis de Outras Naturezas	1.000,00
	3.3.90.39.41	- Fornecimento de Alimentação	23.419,32
	3.3.90.39.51	- Serviços de Análises e Pesquisas Científicas	7.840,00
	3.3.90.39.58	- Serviços de Telecomunicações	7.063,00
	3.3.90.39.63	- Serviços Gráficos	140.047,15
	3.3.90.39.65	- Serviços de Apoio ao Ensino	1.208,00
	3.3.90.39.70	- Confeção de Uniformes, Bandeiras e Flâmulas	1.500,00
	3.3.90.39.78	- Limpeza e Conservação	16.000,00
	3.3.90.39.79	- Serviços de Apoio Administrativo, Técnico e Operacional	4.000,00
	3.3.90.39.80	- Hospedagens	17.839,78
	3.3.90.39.99	- Outros Serviços de Terceiros – Pessoa Jurídica	96.017,97
Total Despesa OUTROS SERVIÇOS DE TERCEIROS - PESSOAL JURIDICA --->			351.221,22
3.3.90.40.00	- SERVIÇOS DE TECNOLOGIAS DA INFORMAÇÃO E COMUNICAÇÃO - PESSOA JURÍDICA		
	3.3.90.40.02	- Locação de Softwares	49.400,00
	3.3.90.40.08	- Serviços Técnicos Profissionais de TIC	30.000,00
Total Despesa SERVIÇOS DE TECNOLOGIAS DA INFORMAÇÃO E COMUNICAÇÃO - PESSOA JURÍDICA --->			79.400,00
4.4.90.51.00	- OBRAS E INSTALAÇÕES		
	4.4.90.51.09	- Benfeitorias e Instalações	27.300,00
Total Despesa OBRAS E INSTALAÇÕES			27.300,00
4.4.90.52.00	- EQUIPAMENTOS E MATERIAL PERMANENTE		
	4.4.90.52.04	- Aparelhos de Medição e Orientação	4.300,00
	4.4.90.52.08	- Aparelhos, Equipamentos e Utensílios Médico-Odontológico, Laboratorial e Hospitalar	890.051,00
	4.4.90.52.12	- Aparelhos e Utensílios Domésticos	16.788,00
	4.4.90.52.18	- Coleções e Materiais Bibliográficos	5.686,08
	4.4.90.52.24	- Equipamento de Proteção, Segurança e Socorro	10.019,00
	4.4.90.52.30	- Máquinas e Equipamentos Energéticos	2.250,00
	4.4.90.52.33	- Equipamentos para Áudio, Vídeo e Foto	229.572,96
	4.4.90.52.34	- Máquinas, Utensílios e Equipamentos Diversos	622.261,30
	4.4.90.52.35	- Equipamentos de Processamento de Dados	430.692,98
	4.4.90.52.40	- Máquinas e Equipamentos Agrícolas e Rodoviários	8.500,00
	4.4.90.52.42	- Mobiliário em Geral	58.291,59
	4.4.90.52.99	- Outros Materiais Permanentes	22.079,81
Total Despesa EQUIPAMENTOS E MATERIAL PERMANENTE --->			2.300.492,72
Total Fonte 703 --->			8.799.528,34
TOTAL ORÇAMENTO Fonte 703 --->			8.799.528,34

Unidade	Fonte	Conta	Despesa	Descrição	TOTAL (R\$)
APUCARANA					
500 - Ordinário Não Vinculado					
3.3.90.14.00 - DIÁRIAS PESSOAL CIVIL - PESSOAL CIVIL					
			3.3.90.14.01 - Diárias	Suporte para ações de extensão e pesquisa	500,00
			3.3.90.14.01 - Diárias	Referente a 10 diárias para Capital (371,26) X 12 meses. Campus de Apucarana.	44.551,20
			3.3.90.14.01 - Diárias	O MUNDO EDITORIAL: POSSIBILIDADES PARA O FUTURO LETRÓLOGO	300,00
Total Despesa DIÁRIAS PESSOAL CIVIL - PESSOAL CIVIL --->					45.351,20
3.3.90.36.00 - OUTROS SERVIÇOS DE TERCEIROS - PESSOA FÍSICA					
			3.3.90.36.06 - Serviços Técnicos Profissionais	X Seminário de Pesquisas em Letras Inglês	500,00
			3.3.90.36.07 - Estagiários	Estagiários da UNESPAR - Campus de Apucarana - Valor estimado. Valor referente aos estagiários do Campus de Apucarana (Considerando 12 estagiários, 30 horas semanais, 4,5 semanas, R\$ 7,67 Hora trabalhada).	149.104,80
			3.3.90.36.23 - Fornecimento de Alimentação	Seminários em Direito	1.000,00
			3.3.90.36.23 - Fornecimento de Alimentação	Suporte para ações de extensão e pesquisa	500,00
			3.3.90.36.23 - Fornecimento de Alimentação	Evento cultural	800,00
			3.3.90.36.23 - Fornecimento de Alimentação	RECEPÇÃO DE INGRESSANTES E ACADÊMICOS DO CURSO DE LETRAS INGLÊS	500,00
			3.3.90.36.23 - Fornecimento de Alimentação	Semana de integração	750,00
			3.3.90.36.23 - Fornecimento de Alimentação	III Semana do Advogado	1.500,00
			3.3.90.36.23 - Fornecimento de Alimentação	EBTUR + Dia do Turismólogo	1.200,00
			3.3.90.36.23 - Fornecimento de Alimentação	SEMANA DE ECONOMIA 2025 (2º SEMESTRE - 4º BIMESTRE)	1.700,00
			3.3.90.36.23 - Fornecimento de Alimentação	Aula Magna do Curso de Direito	1.000,00
			3.3.90.36.23 - Fornecimento de Alimentação	AULA MAGNA	2.000,00
			3.3.90.36.23 - Fornecimento de Alimentação	REGULAMENTOS AAC E ACEC	
			3.3.90.36.23 - Fornecimento de Alimentação	SEMINÁRIO DE ESTÁGIO	300,00
Total Despesa OUTROS SERVIÇOS DE TERCEIROS - PESSOA FÍSICA --->					160.854,80
3.3.90.47.00 - OBRIGAÇÕES TRIBUTÁRIAS E CONTRIBUTIVAS					
			3.3.90.47.23 - Outros Tributos Municipais a Recolhe	Contrib Melhoria Mun a Recolher, taxa de iluminação pública e imposto predial municipal. UNESPAR - Campus de Apucarana.	408,14
Total Despesa OBRIGAÇÕES TRIBUTÁRIAS E CONTRIBUTIVAS --->					408,14

Unidade	Fonte	Conta	Despesa	Descrição	TOTAL (R\$)
3.3.90.30.00 - MATERIAL DE CONSUMO					
		3.3.90.30.04	Gás Engarrafado	Recarga dos extintores, e compras de P13Kg. UNESPAR - Campus de Apucarana.	15.000,00
				MOSTRA DE PROFISSÕES (APRESENTAR O CURSO, O CAMPUS, AS PROFESSORAS, OS PROFESSORES, OS DISCENTES PARA AS ALUNAS E ALUNOS DO ENSINO MÉDIO. SEMANA DE INTEGRAÇÃO ACADÊMICA	200,00
		3.3.90.30.07	Gêneros de Alimentos	MOSTRA DE PROFISSÕES	500,00
		3.3.90.30.07	Gêneros de Alimentos	Aquisição alimentos para aulas práticas e eventos	1.000,00
		3.3.90.30.07	Gêneros de Alimentos	aquisição de gêneros alimentícios em geral: água mineral, açúcar, café, chás e outros. Solicitação da descentralização no 1º e no 2º trimestre. UNESPAR Campus de Apucarana	25.000,00
		3.3.90.30.07	Gêneros de Alimentos	MOSTRA DE PROFISSÕES	200,00
		3.3.90.30.07	Gêneros de Alimentos	English Day (8ª edição)	200,00
		3.3.90.30.07	Gêneros de Alimentos	MOSTRA DAS PROFISSÕES	300,00
		3.3.90.30.15	Material para Festividade e Homenagens	XI Spring Festival	500,00
		3.3.90.30.16	Material de Expediente	MOSTRA DE PROFISSÕES	200,00
		3.3.90.30.16	Material de Expediente	Aquisição de material de expediente. UNESPAR Campus de Apucarana.	10.000,00
				MOSTRA DE PROFISSÕES (APRESENTAR O CURSO, O CAMPUS, AS PROFESSORAS, OS PROFESSORES, OS DISCENTES PARA AS ALUNAS E ALUNOS DO ENSINO MÉDIO.	300,00
		3.3.90.30.16	Material de Expediente	MOSTRA DE PROFISSÕES	300,00
		3.3.90.30.16	Material de Expediente	PROJETO DE EXTENSÃO/PIBID	1.500,00
		3.3.90.30.16	Material de Expediente	MOSTRA DE PROFISSÕES	200,00
		3.3.90.30.16	Material de Expediente	JORNADA DE ESTÁGIO	200,00
		3.3.90.30.16	Material de Expediente	SARAU CULTURAL	300,00
		3.3.90.30.17	Material de Processamento de Dados	Aquisição de material de processamento de dados, audio, vídeo e informática (3029). UNESPAR - Campus de Apucarana.	11.000,00
		3.3.90.30.21	Material de Copa e Cozinha	Aquisição de material de copa e cozinha. Solicitação da descentralização no 1º e no 2º trimestre. UNESPAR - Campus de Apucarana.	10.000,00
		3.3.90.30.22	Material de Limpeza e Produção de Higienização	Aquisição de material de higiene e limpeza. Solicitação da descentralização no 1º e no 2º trimestre. UNESPAR - Campus de Apucarana.	20.000,00
				ENTENDA DE ECONOMIA. (DICAS PARA O CONSUMO CONSCIENTE, INTERAGINDO PROFESSORAS, PROFESSORES, DISCENTES E SOCIEDADE	1.000,00
		3.3.90.30.23	Uniformes, Tecidos e Aviamentos	Aquisição de materiais para eventos	800,00
		3.3.90.30.23	Uniformes, Tecidos e Aviamentos	Aquisição de materiais para eventos	800,00
		3.3.90.30.24	Material para Manutenção de Bens Imóveis	Aquisição de material para manutenção de bens imóveis (hidráulica, construção, materiais, tintas). Solicitação da descentralização no 1º e	30.000,00

Unidade	Fonte	Conta	Despesa	Descrição	TOTAL (R\$)
		3.3.90.30.26	- Material Elétrico e Eletrônico	2º trimestre. UNESPAR - Campus de Apucarana.	
		3.3.90.30.26	- Material Elétrico e Eletrônico	Aquisição de material elétrico. UNESPAR - Campus de Apucarana.	29.000,00
		3.3.90.30.26	- Material Elétrico e Eletrônico	Atualização dos componentes do Laboratório de Circuitos Eletrônicos do curso de Ciência da Computação	500,00
Total Despesa MATERIAL DE CONSUMO --->					158.400,00
3.3.90.33.00 - PASSAGENS E DESPESAS COM LOCOMOÇÃO					
		3.3.90.33.01	- Passagens Terrestres	TRANSPORTE DE PALESTRANTES PARA EVENTOS DO CURSO DE CIÊNCIA DA COMPUTAÇÃO	500,00
		3.3.90.33.01	- Passagens Terrestres	Visita Técnica	1.500,00
		3.3.90.33.01	- Passagens Terrestres	Semana de integração	550,00
		3.3.90.33.01	- Passagens Terrestres	O MUNDO EDITORIAL: POSSIBILIDADES PARA O FUTURO LETRÓLOGO	500,00
		3.3.90.33.01	- Passagens Terrestres	Aquisição de passagens terrestres para servidores no exercício da função - contrato WEBTRIP Agência de Viagens e Turismo LTDA. :	10.000,00
		3.3.90.33.01	- Passagens Terrestres	Visitas Técnicas	1.000,00
		3.3.90.33.02	- Passagens Aéreas	Aula Magna do Curso de Direito	1.000,00
		3.3.90.33.02	- Passagens Aéreas	Evento cultural	500,00
		3.3.90.33.02	- Passagens Aéreas	Encontro com Supervisores de Estágio	1.000,00
		3.3.90.33.02	- Passagens Aéreas	Semana Acadêmica	3.000,00
		3.3.90.33.02	- Passagens Aéreas	Seminários em Direito	800,00
		3.3.90.33.02	- Passagens Aéreas	II SEEXTD, I SIDET, II SEPESD	800,00
		3.3.90.33.02	- Passagens Aéreas	III Semana do Advogado	1.000,00
		3.3.90.33.02	- Passagens Aéreas	32.º Simpósio Estadual de Contabilidade	2.000,00
		3.3.90.33.02	- Passagens Aéreas	TRANSPORTE DE PALESTRANTES PARA EVENTOS DO CURSO DE CIÊNCIA DA COMPUTAÇÃO	3.500,00
		3.3.90.33.02	- Passagens Aéreas	Congresso das Licenciaturas 2025	1.000,00
		3.3.90.33.02	- Passagens Aéreas	COLI – CONGRESSO DAS LICENCIATURAS	1.000,00
		3.3.90.33.02	- Passagens Aéreas	EBTUR + Dia do Turismólogo	700,00
		3.3.90.33.02	- Passagens Aéreas	Aquisição de passagens aéreas para servidores em exercício da função - contratato WEBTRIP Agência de Viagens e Turismo LTDA.	20.000,00
		3.3.90.33.09	- Táxi	Encontro com Supervisores de Estágio	100,00
		3.3.90.33.09	- Táxi	TRANSPORTE INTERMUNICIPAL E/OU LOCAL	500,00
		3.3.90.33.09	- Táxi	Semana Acadêmica	100,00
Total Despesa PASSAGENS E DESPESAS COM LOCOMOÇÃO --->					51.050,00

Unidade	Fonte	Conta	Despesa	Descrição	TOTAL (R\$)
3.3.90.37.00 - LOCAÇÃO DE MÃO-DE-OBRA					
		3.3.90.37.01	Limpeza e Conservação	Contrato nº 01503/2022 Pontual Serviços Terceirizados Ltda. 12 Postos de auxiliar de serviços gerais, 01 posto de servente de limpeza, 01 de auxiliar de manutenção predial. Foi considerado reajuste contratual de 12,69% equivalente a 3 vezes o IPCA acumulado de junho de 2024 (12 meses).	771.065,28
		3.3.90.37.01	Limpeza e Conservação	Contrato nº 02460/2022 Pontual Serviços Terceirizados Ltda. 02 postos de encarregada e 01 operador costal. Foi considerado reajuste contratual de 12,69% equivalente a 3 vezes o IPCA acumulado de junho de 2024 (12 meses).	192.868,56
		3.3.90.37.02	Guarda e Vigilância	Vigilância Ostensiva Contrato Nº 031/2022 GMS 3052/2022 Wolf Vigilância Patrimonial - Eireli. 02 Postos de vigilantes desarmados diurnos (escala de 12X36) e 02 postos de vigilantes desarmados noturnos (escala 12X36) Foi considerado reajuste contratual de 8,46% equivalente a 2 vezes o IPCA acumulado de junho de 2024 (12 meses).	696.042,96
		3.3.90.37.05	Informática	Contrato GMS 4458/2023 DEFENTI & RIBEIRO CENTRO EDUCACIONAL LTDA - ME. - TI do Campus de Apucarana. 01 Posto de técnico de Informática Pleno 40 horas. Foi considerado reajuste contratual de 12,69%	68.574,60
		3.3.90.37.08	Operadores de Máquinas e Motoristas	Contrato nº 058/2022 GMS 5737/2022 APPA Posto de Motorista - categoria profissional D, 40 horas semanais/ 0310-67857 - Prestação de serviços, Motorista, Provisão para viagens Foi considerado reajuste contratual,	105.837,00
Total Despesa LOCAÇÃO DE MÃO-DE-OBRA --->					1.834.388,40
3.3.90.40.00 - SERVIÇOS DE TECNOLOGIAS DA INFORMAÇÃO E COMUNICAÇÃO - PESSOA JURÍDICA					
		3.3.90.40.02	Locação de Softwares	Locação software para o curso de Administração e Contábeis disciplina Jogos de Empresa UNESPAR Campus de Apucarana	5000,00
Total Despesa SERVIÇOS DE TECNOLOGIAS DA INFORMAÇÃO E COMUNICAÇÃO - PESSOA JURÍDICA --->					5.000,00

Unidade	Fonte	Conta	Despesa	Descrição	TOTAL (R\$)
3.3.90.39.00 - OUTROS SERVIÇOS DE TERCEIROS - PESSOAL JURIDICA					
			3.3.90.39.01 - Assinaturas de Periódicos e Anuidades	Laboratório de Contabilidade	1.500,00
			3.3.90.39.01 - Assinaturas de Periódicos e Anuidades	Assinatura de Jornal - Tribuna do Norte - UNESPAR Campus de Apucarana.	2.000,00
			3.3.90.39.05 - Serviços Técnicos Profissionais	ENCONTRO EGRESSOS	1.000,00
			3.3.90.39.05 - Serviços Técnicos Profissionais	SEMANA ACADÊMICA DO CURSO DE ADMINISTRAÇÃO	1.000,00
			3.3.90.39.14 - Locação de Bens Móveis e Outras Naturezas e Intangíveis	Locação de transporte para atividades administrativas e pedagógicas do campus - contrato DF TURISMO - UNESPAR Campus de Apucarana.	20.000,00
			3.3.90.39.16 - Manutenção e Conservação de Bens Imóveis	Manutenção e conservação de bens Imóveis, tais como reforma elétrica e PVC, pintura, manutenção das cortinas e dedetização, limpeza de fossas sépticas e limpeza das caixas d'água. UNESPAR - Campus de Apucarana.	118.276,20
			3.3.90.39.17 - Manutenção e Conservação de Máquinas e Equipamentos	Manutenção e Conservação de Máquinas e Equipamentos - manutenção no sistema de controle de acesso e cancelas da guarita, manutenção de aparelhos em ar-condicionados, manutenção em elevador, e manutenção em equipamentos diversos do campus com roçadeira e aparador. UNESPAR -	30.000,00
			3.3.90.39.20 - Manutenção e Conservação de Bens Móveis de Outras Naturezas	Manutenção e Coservação de Bens Móveis de Outras Naturezas - reforma de mobiliários, tais como: cadeiras, mesas, sofá e outros. As solicitações da descentralizações serão solicitadas no 1º e 2º trimestre - UNESPAR	20.000,00
			3.3.90.39.41 - Fornecimento de Alimentação	MOSTRA DE PROFISSÕES	800,00
			3.3.90.39.41 - Fornecimento de Alimentação	OFICINAS DE ESTÁGIOS	3.000,00
			3.3.90.39.41 - Fornecimento de Alimentação	Encontro com Supervisores de Estágio	100,00
			3.3.90.39.41 - Fornecimento de Alimentação	Considerando que 117.000,00 destinados aos PAAs os coordenadores deixaram de lançar 2.000,00 que foi alocado no serviço de coffeebreak.	2.000,00
			3.3.90.39.41 - Fornecimento de Alimentação	PROJETO DE EXTENSÃO/PIBID	1.500,00
			3.3.90.39.41 - Fornecimento de Alimentação	JORNADA DA HISTÓRIA DA EDUCAÇÃO	300,00
			3.3.90.39.41 - Fornecimento de Alimentação	SEMANA DE INTEGRAÇÃO DOS ACADÊMICOS DO CURSO DE PEDAGOGIA	700,00
			3.3.90.39.41 - Fornecimento de Alimentação	PROJETO DE EXTENSÃO "PREPARANDO PARA O PRIMEIRO EMPREGO"	500,00
			3.3.90.39.41 - Fornecimento de Alimentação	SEMANA DA CONSCIENCIA NEGRA	400,00
			3.3.90.39.41 - Fornecimento de Alimentação	AULA INAUGURAL	500,00
			3.3.90.39.41 - Fornecimento de Alimentação	Evento de abertura do ano letivo e recepção aos calouros do curso de Ciência da Computação	1.500,00
			3.3.90.39.41 - Fornecimento de Alimentação	ORGANIZAÇÃO DO EVENTO QUE ENVOLVE O PROJETO DE EXTENSÃO: UMA QUESTAO MULTICULTURAL: ABORDANDO ASPECTOS CULTURAIS E SOCIAIS NA APRENDIZAGEM DAS LÍNGUAS: INGLESA E ESPANHOLA – HALLOWEEN E DIA DOS MORTOS	1.600,00
			3.3.90.39.41 - Fornecimento de Alimentação	ORGANIZAÇÃO DO XVIII ATIVIDADES VOLTADAS AS AÇOES EXTENSIONISTAS E DE PESQUISA	1.600,00
			3.3.90.39.41 - Fornecimento de Alimentação	II Seminário de Ações Extensionistas	600,00
			3.3.90.39.41 - Fornecimento de Alimentação	O PROJETO DE EXTENSÃO ACECII DAS DISCIPLINAS DE LINGUA INGLESA II E LÍNGUA ESPANHOLA II - TERCEIRO ANO - LANGUAGE	400,00
			3.3.90.39.41 - Fornecimento de Alimentação		600,00

Unidade	Fonte	Conta	Despesa	Descrição	TOTAL (R\$)
		3.3.90.39.41	Fornecimento de Alimentação	POWER AMPLIANDO SUS HORIZONTES EN EL MERCADO LABORAL	600,00
		3.3.90.39.41	Fornecimento de Alimentação	PROJETO DE EXTENSÃO ACECII DAS DISCIPLINAS DE LINGUA INGLESA E LINGUA ESPANHOLA - SEGUNDO ANO - LANGUAGE POWER	1.500,00
		3.3.90.39.41	Fornecimento de Alimentação	AMPLIANDO SUS HORIZONTES EN EL MERCADO LABORAL SEMANA DA COMPUTAÇÃO 2025	800,00
		3.3.90.39.41	Fornecimento de Alimentação	PROJETO DE EXTENSÃO ACEC II - DISCIPLINA FERRAMENTAS DA TECNOLOGIA DA INFORMAÇÃO E DA COMUNICAÇÃO (TICS) PARA O SECRETARIADO E INTRODUÇÃO ÀS PRÁTICAS EXTENSIONISTAS	1.600,00
		3.3.90.39.41	Fornecimento de Alimentação	RECEPÇÃO DOS CALOUROS	2.000,00
		3.3.90.39.41	Fornecimento de Alimentação	EnAC - Encontro de Assuntos Contábeis	400,00
		3.3.90.39.41	Fornecimento de Alimentação	32.º Simpósio Estadual de Contabilidade	2.000,00
		3.3.90.39.41	Fornecimento de Alimentação	32.º Simpósio Estadual de Contabilidade	1.200,00
		3.3.90.39.41	Fornecimento de Alimentação	ENCONTRO EGRESSOS	1.000,00
		3.3.90.39.41	Fornecimento de Alimentação	English Day (8ª edição)	3.000,00
		3.3.90.39.41	Fornecimento de Alimentação	SEMANA ACADÊMICA DO CURSO DE ADMINISTRAÇÃO	1.000,00
		3.3.90.39.41	Fornecimento de Alimentação	COLI	500,00
		3.3.90.39.41	Fornecimento de Alimentação	X Seminário de Pesquisas em Letras Inglês	1.500,00
		3.3.90.39.41	Fornecimento de Alimentação	Atividades voltadas as ações extensionistas e de pesquisa	200,00
		3.3.90.39.41	Fornecimento de Alimentação	Semana Acadêmica	3.200,00
		3.3.90.39.41	Fornecimento de Alimentação	ESTRANGEIROS DO NORTE DO PARANÁ	1.000,00
		3.3.90.39.41	Fornecimento de Alimentação	SEMINÁRIO DE PESQUISA, EXTENSÃO E ESTÁGIO	1.000,00
		3.3.90.39.41	Fornecimento de Alimentação	COLI	1.400,00
		3.3.90.39.41	Fornecimento de Alimentação	EVENTOS ACADÊMICOS MENORES	900,00
		3.3.90.39.41	Fornecimento de Alimentação	INTEGRAÇÃO ESTUDANTES	4.300,00
		3.3.90.39.41	Fornecimento de Alimentação	EVENTO ACADÊMICO INTERNACIONAL (IMES)	180.000,00
		3.3.90.39.43	Serviços de Energia Elétrica	Valor estimado da fatura de energia elétrica COPEL DISTRIBUIÇÃO S.A, UNESPAR - Campus de Apucarana contrato N° 94/2023 GMS 7640/2023.	54.000,00
		3.3.90.39.44	Serviços de Água e Esgoto	Valor estimado das faturas de água Contrato nº 25/2023 - Inexigibilidade de Licitação – UNESPAR Apucarana GMS 7638/2023	15.674,16
		3.3.90.39.58	Serviços de Telecomunicações	COMPANHIA DE SANEAMENTO DO PARANA SANEPAR. Telefonia fixa do Campus de Apucarana Sercomtel S.A. Telecomunicações contrato GMS 1494/2022.	200,00
		3.3.90.39.59	Serviços de Áudio, Vídeo e Foto	Aquisição de materiais para eventos	500,00
		3.3.90.39.63	Serviços Gráficos	Material de Divulgação	500,00
		3.3.90.39.63	Serviços Gráficos	MOSTRA DAS PROFISSÕES	1.600,00
		3.3.90.39.63	Serviços Gráficos	ENTENDA DE ECONOMIA. (DICAS PARA O CONSUMO CONSCIENTE, INTERAGINDO PROFESSORAS, PROFESSORES, DISCENTES E SOCIEDADE	500,00
		3.3.90.39.63	Serviços Gráficos	CURSOS DO CAMPUS DE APUCARANA	1.400,00
		3.3.90.39.63	Serviços Gráficos	AULA MAGNA (APRESENTAÇÃO DO	

Unidade	Fonte	Conta	Despesa	Descrição	TOTAL (R\$)
			3.3.90.39.63 - Serviços Gráficos	REGULAMENTOS AAC E ACEC [1ª PARTE] E PALESTRA	500,00
			3.3.90.39.63 - Serviços Gráficos	Mostra de Profissões	500,00
			3.3.90.39.63 - Serviços Gráficos	MOSTRA DE PROFISSÕES	1.200,00
			3.3.90.39.63 - Serviços Gráficos	Mostra de Profissões	500,00
			3.3.90.39.63 - Serviços Gráficos	Ciclo de Estudos em Formação Docente de Letras Inglês: socialização dos estágios de Gestão Escolar e Supervisionados do EF II e Ensino Médio de 2023	200,00
			3.3.90.39.63 - Serviços Gráficos	PROJETO DE EXTENSÃO ACECII DAS DISCIPLINAS DE LINGUA INGLES E LINGUA ESPANHOLA - SEGUNDO ANO - LANGUAGE POWER AMPLIANDO SUS HORIZONTES EN EL MERCADO LABORAL	200,00
			3.3.90.39.63 - Serviços Gráficos	XI Spring Festival	200,00
			3.3.90.39.63 - Serviços Gráficos	O PROJETO DE EXTENSÃO ACECII DAS DISCIPLINAS DE LINGUA INGLES A II E LINGUA ESPANHOLA II - TERCEIRO ANO - LANGUAGE POWER AMPLIANDO SUS HORIZONTES EN EL MERCADO LABORAL	200,00
			3.3.90.39.63 - Serviços Gráficos	SEMINÁRIO DE ESTÁGIO	500,00
			3.3.90.39.63 - Serviços Gráficos	MATERIAL INSTITUCIONAL	200,00
			3.3.90.39.63 - Serviços Gráficos	MOSTRA DE PROFISSÕES	400,00
			3.3.90.39.63 - Serviços Gráficos	ORGANIZAÇÃO DO XVIII ENCONTRO REGIONAL DE SECRETARIADO EXECUTIVO E SEMANA CIENTÍFICA	100,00
			3.3.90.39.63 - Serviços Gráficos	DO CURSO DE SECRETARIADO E TERCEIRA SEMANA CIENTÍFICA	200,00
			3.3.90.39.63 - Serviços Gráficos	II Seminário de Ações Extensionistas	100,00
			3.3.90.39.63 - Serviços Gráficos	ORGANIZAÇÃO DO EVENTO QUE ENVOLVE O PROJETO DE EXTENSÃO: UMA QUESTÃO MULTICULTURAL: ABORDANDO ASPECTOS CULTURAIS E SOCIAIS NA APRENDIZAGEM DAS LÍNGUAS: INGLES A E ESPANHOLA – HALLOWEEN E DIA DOS MORTOS	100,00
			3.3.90.39.63 - Serviços Gráficos	SEMANA DA CONSCIENCIA NEGRA	100,00
			3.3.90.39.63 - Serviços Gráficos	SEMANA DE INTEGRAÇÃO DOS ACADÊMICOS DO CURSO DE PEDAGOGIA	800,00
			3.3.90.39.63 - Serviços Gráficos	PROJETO DE DIVULGAÇÃO DO CURSO DE SECRETARIADO	1.000,00
			3.3.90.39.63 - Serviços Gráficos	COLI	1.000,00
			3.3.90.39.63 - Serviços Gráficos	MATERIAL INSTITUCIONAL	300,00
			3.3.90.39.63 - Serviços Gráficos	SEMANA DE INTEGRAÇÃO ACADÊMICA	400,00
			3.3.90.39.63 - Serviços Gráficos	SARAU CULTURAL	500,00
			3.3.90.39.63 - Serviços Gráficos	Material institucional	35.640,00
			3.3.90.39.72 - Vale-Transporte	Vale-transporte para os estagiários do Campus de Apucarana (Considerando 22 dias do mês, 15 estagiários, 2 passes por dia, e o valor de RS4,50)	24.000,00
			3.3.90.39.77 - Vigilância Ostensiva	Vigilância Ostensiva - Instalação dos equipamentos comprados pelo Fundo Paraná, e mensalidade de vídeo controle. UNESPAR - Campus de Apucarana.	300,00
			3.3.90.39.80 - Hospedagens	EBTUR + Dia do Turismólogo	700,00
			3.3.90.39.80 - Hospedagens	Semana Acadêmica	300,00
			3.3.90.39.80 - Hospedagens	Seminários em Direito	

Unidade	Fonte	Conta	Despesa	Descrição	TOTAL (R\$)
		3.3.90.39.80	Hospedagens	Aula Magna do Curso de Direito	500,00
		3.3.90.39.80	Hospedagens	Evento cultural	200,00
		3.3.90.39.80	Hospedagens	HOSPEDAGEM	1.000,00
				AULA MAGNA (APRESENTAÇÃO DO CALENDÁRIO + REGULAMENTOS AAC E ACEC	300,00
		3.3.90.39.80	Hospedagens	32.º Simpósio Estadual de Contabilidade	600,00
		3.3.90.39.80	Hospedagens	II SEEXTD, I SIDET, II SEPESD	300,00
		3.3.90.39.80	Hospedagens	Encontro com Supervisores de Estágio	300,00
		3.3.90.39.80	Hospedagens	III Semana do Advogado	300,00
		3.3.90.39.83	Serviços de Cópias e Reprodução de Documentos	II Seminário de Ações Extensionistas	100,00
		3.3.90.39.83	Serviços de Cópias e Reprodução de Documentos	Valor estimado do contrato nº 057/2022 GMS: 5764/2022 PE n 986/2022 a ALMAQ EQUIPAMENTOS PARA ESCRITÓRIO LTDA. UNESPAR - Campus de Apucarana.	60.000,00
		3.3.90.39.83	Serviços de Cópias e Reprodução de Documentos	Ciclo de Estudos em Formação Docente de Letras Inglês.	200,00
		3.3.90.39.99	Outros Serviços de Terceiros – Pessoa Jurídica	XIV NOCHE HISPÁNICA	600,00
		3.3.90.39.99	Outros Serviços de Terceiros – Pessoa Jurídica	SARAU CULTURAL	2.000,00
		3.3.90.39.99	Outros Serviços de Terceiros – Pessoa Jurídica	III SEMANA DA EDUCAÇÃO E SEXUALIDADE	4.800,00
Total Despesa OUTROS SERVIÇOS DE TERCEIROS - PESSOAL JURIDICA --->					634.590,36
Total Fonte 500 --->					2.890.042,90
SALDO DISPONIBILIZADO PARA UNIDADE APUCARANA --->					2.890.042,90
TOTAL LANÇADO UNIDADE APUCARANA --->					2.890.042,90

Unidade	Fonte	Conta	Despesa	Descrição	TOTAL (R\$)	
APUCARANA						
	501	Outras Operações de Crédito Internas – Recursos Provenientes dos Depósitos Judiciais				
		3.3.90.39.00 - OUTROS SERVIÇOS DE TERCEIROS - PESSOAL JURIDICA				
		3.3.90.39.81	Serviços Bancários			
				- Pagamentos de tarifas bancárias referente a transações bancárias conta corrente 80760-5 UNESPAR - Campus de Apucarana Fonte 250.	4.999,92	
				Total Despesa OUTROS SERVIÇOS DE TERCEIROS - PESSOAL JURIDICA --->	4.999,92	
		4.4.90.52.00 - EQUIPAMENTOS E MATERIAL PERMANENTE				
		4.4.90.52.42	Mobiliário em Geral			
				Aquisição de mobiliário planejado para sala do diretor de Campus de Apucarana (mesa, cadeira diretor, balcão, poltronas)	45.368,08	
				Total Despesa EQUIPAMENTOS E MATERIAL PERMANENTE --->	45.368,08	
				Total Fonte 501 --->	50.368,00	
				SALDO DISPONIBILIZADO PARA UNIDADE APUCARANA --->	50.368,00	
				TOTAL LANÇADO UNIDADE APUCARANA --->	50.368,00	

Unidade	Fonte	Conta	Despesa	Descrição	TOTAL (R\$)
CAMPO MOURÃO					
500 - Ordinário Não Vinculado					
3.3.90.14.00 - DIÁRIAS PESSOAL CIVIL - PESSOAL CIVIL					
				SEMANA DE RECEPÇÃO DO TURISMO	200,00
				Atividades acadêmico-científicas e culturais do curso de Letras	1.000,00
				Aulas Públicas e Atividades Artísticas (Extensão)	400,00
				PAGAMENTO DE DIÁRIAS A SERVIDORES	35.000,00
				Recepção dos Acadêmicos Ingressantes de 2025	400,00
				Auxiliar/estimular participação de discentes e/ou docentes em atividades e cursos em outras IES nacional ou estrangeira	3.000,00
				Semana de História "Ensino e Públicos".	600,00
				AULA INAUGURAL E/OU PALESTRA	400,00
				SEMANA DO TURISMO	200,00
				ATIVIDADES DE ENSINO: AULA INAUGURAL DO PROGRAMA EM 2025, REALIZAÇÃO DE EVENTOS CIENTÍFICOS E OFICINAS TEMÁTICAS EM DISCIPLINAS, E EVENTOS EXTERNOS AO PROGRAMA.	1.500,00
				EDITAL PARA APOIO A DIÁRIAS A PESQUISA E PÓS GRADUAÇÃO, PARTICIPAÇÃO EM EVENTOS CIENTÍFICOS	70.000,00
				AULA MAGNA DO PPGSED	1.000,00
				Aula inaugural e atividades de oficina e eventuais participação de professores externos junto aos PPGS de História	600,00
				Auxiliar a participação de docentes em eventos científicos nacionais e internacionais	3.000,00
				Diárias para colaboradores eventuais no país	1.300,00
				EVENTO PPGSeD	800,00
				Aula inaugural ou oficinas realizadas por professores externos	1.000,00
				PARTICIPAÇÃO DE DOCENTES EXTERNOS E INTERNOS EM BANCAS DE QUALIFICAÇÃO	1.000,00
				Diárias para colaboradores eventuais no país	700,00
				Eventos de Pesquisa, Ensino e Extensão do Curso	800,00
				PARTICIPAÇÃO DE DOCENTES EXTERNOS E INTERNOS EM BANCAS DE DEFESA DE DISSERTAÇÃO	1.000,00
Total Despesa DIÁRIAS PESSOAL CIVIL - PESSOAL CIVIL --->					123.900,00
3.3.90.18.00 - AUXILIO FINANCEIRO A ESTUDANTES					
				Aulas Públicas e Atividades Artísticas (Extensão)	500,00
				AULA INAUGURAL E/OU PALESTRA	400,00
				Semana de História "Ensino e Públicos".	2.000,00
				ATIVIDADES DE ENSINO E PESQUISA: REALIZAÇÃO DE PALESTRAS, OFICINAS E CONSULTORIAS DENTRO DAS ATIVIDADES DO PROGRAMA.	1.000,00
				Aulas Públicas e Atividades Artísticas (Extensão)	400,00
Total Despesa AUXILIO FINANCEIRO A ESTUDANTES --->					4.300,00

Unidade	Fonte	Conta	Despesa	Descrição	TOTAL (R\$)
3.3.90.30.00 - MATERIAL DE CONSUMO					
		3.3.90.30.04	Gás Engarrafado	ARP 24/2024 valor unitário de 290,00 * 18 PROTOCOLO 22.548.127-0	5.220,00
		3.3.90.30.07	Gêneros de Alimentos	Atividade Inaugural do Ano Letivo do curso de Letras	700,00
		3.3.90.30.07	Gêneros de Alimentos	AULA MAGNA DO PPGSED	500,00
		3.3.90.30.07	Gêneros de Alimentos	EVENTO PPGSeD	500,00
		3.3.90.30.07	Gêneros de Alimentos	Recepção aos novos Alunos 2025	500,00
		3.3.90.30.07	Gêneros de Alimentos	Atividades acadêmico-científicas e culturais do curso de Letras	500,00
		3.3.90.30.07	Gêneros de Alimentos	Eventos de Pesquisa, Ensino e Extensão do Curso	1.500,00
		3.3.90.30.07	Gêneros de Alimentos	PARTICIPAÇÃO NO EVENTO DE EMPREENDEDORISMO E INOVAÇÃO	200,00
		3.3.90.30.07	Gêneros de Alimentos	Comemoração aos 25 anos do Curso de Turismo	500,00
		3.3.90.30.07	Gêneros de Alimentos	ENCERRAMENTO DO ANO	1.000,00
		3.3.90.30.07	Gêneros de Alimentos	MOSTRA DAS PROFISSÕES - ÁREAS DO TURISMO	300,00
		3.3.90.30.07	Gêneros de Alimentos	AULA INAUGURAL E/OU PALESTRA	300,00
		3.3.90.30.07	Gêneros de Alimentos	Valor aproximado para aquisição de diversos itens de gêneros alimentícios	16.000,00
		3.3.90.30.07	Gêneros de Alimentos	Aulas Públicas e Atividades Artísticas (Extensão)	300,00
		3.3.90.30.11	Material Químico	Valor para aquisição de material para laboratórios de pesquisa	12.000,00
		3.3.90.30.14	Material Educativo e Esportivo	AQUISIÇÃO DE MATERIAL EDUCATIVO	4.000,00
		3.3.90.30.15	Material para Festividade e Homenagens	Trabalhar em estratégias de divulgação do curso de Letras junto à comunidade externa	700,00
		3.3.90.30.15	Material para Festividade e Homenagens	Comemoração aos 25 anos do Curso de Turismo	200,00
		3.3.90.30.15	Material para Festividade e Homenagens	Festividade e Congraçamentos durante eventos, na abertura de semestre letivo e outras ocasiões promovidas pelo PPGH PROFHISTORIA	1.000,00
		3.3.90.30.15	Material para Festividade e Homenagens	ENCERRAMENTO DO ANO	200,00
		3.3.90.30.16	Material de Expediente	Eventos de Pesquisa, Ensino e Extensão do Curso	400,00
		3.3.90.30.16	Material de Expediente	AQUISIÇÃO DE MATERIAL DE EXPEDIENTE 21.666.840-5, 21.698.188-0, 21.752.656-6, 21.801.814-9, 21.820.641-7, 21.909.076-5, 21.960.442-4, 22.044.650-6	24.000,00
		3.3.90.30.16	Material de Expediente	Mostra de Profissões	1.000,00
		3.3.90.30.16	Material de Expediente	Extensão do Curso de EPA nas Escolas	400,00
		3.3.90.30.17	Material de Processamento de Dados	ATENDIMENTO DE DEMANDAS DO CENTRO DE INFORMÁTICA 21.760.234-3, 21.851.474-0	16.000,00
		3.3.90.30.21	Material de Copa e Cozinha	PARTICIPAÇÃO NO EVENTO DE EMPREENDEDORISMO E INOVAÇÃO EMPREENDEWEEK	200,00
		3.3.90.30.21	Material de Copa e Cozinha	ENCERRAMENTO DO ANO	200,00
		3.3.90.30.21	Material de Copa e Cozinha	ATENDIMENTO DE DEMANDAS DO SETOR DE SUPRIMENTOS	8.000,00

Unidade	Fonte	Conta	Despesa	Descrição	TOTAL (R\$)
		3.3.90.30.22	- Material de Limpeza e Produção de Higienização	ATENDIMENTO DE DEMANDAS DO SETOR DE SUPRIMENTOS COM RELAÇÃO A LIMPEZA E HIGIENIZAÇÃO DE AMBIENTES	24.000,00
		3.3.90.30.23	- Uniformes, Tecidos e Aviamentos	SEMANA DO TURISMO	400,00
		3.3.90.30.23	- Uniformes, Tecidos e Aviamentos	Comemoração aos 25 anos do Curso de Turismo	400,00
		3.3.90.30.23	- Uniformes, Tecidos e Aviamentos	MOSTRA DAS PROFISSÕES- ÁREAS DO TURISMO	250,00
		3.3.90.30.24	- Material para Manutenção de Bens Imóveis	AQUISIÇÃO DE MATERIAIS PARA MANUTENÇÃO PREDIAL E INFRAESTRUTURA DO CAMPUS, 21.732.104-2	12.000,00
		3.3.90.30.26	- Material Elétrico e Eletrônico	MATERIAL PARA MANUTENÇÃO DE INSTALAÇÕES ELÉTRICAS 22.335.135-2, 22.306.996-7, 22.050.236-8, 21.819.028-6	12.000,00
		3.3.90.30.26	- Material Elétrico e Eletrônico	PARTICIPAÇÃO NO EVENTO DE EMPREENDEDORISMO E INOVAÇÃO EMPREENDEWEEK	400,00
		3.3.90.30.29	- Material para Áudio, Vídeo e Foto	Eventos de Pesquisa, Ensino e Extensão do Curso	1.000,00
		3.3.90.30.29	- Material para Áudio, Vídeo e Foto	Semana de História "Ensino e Públicos".	300,00
		3.3.90.30.29	- Material para Áudio, Vídeo e Foto	Extensão do Curso de EPA nas Escolas	300,00
		3.3.90.30.29	- Material para Áudio, Vídeo e Foto	Extensão do Curso de EPA	500,00
		3.3.90.30.30	- Material para Comunicações	Aulas Públicas e Atividades Artísticas (Extensão)	200,00
		3.3.90.30.30	- Material para Comunicações	PARTICIPAÇÃO NO EVENTO DE EMPREENDEDORISMO E INOVAÇÃO EMPREENDEWEEK	600,00
		3.3.90.30.31	- Sementes, Mudas de Plantas e Insumos	PROJETO DE EXTENSÃO MÃOS NA MATA	500,00
		3.3.90.30.42	- Ferramentas	PROJETO DE EXTENSÃO MÃOS NA MATA	500,00
		3.3.90.30.60	- Cartão Combustível	Semana de História "Ensino e Públicos".	100,00
Total Despesa MATERIAL DE CONSUMO --->					149.770,00
3.3.90.31.00 - PREMIAÇÕES CULTURAIS, ARTÍSTICAS, CIENTÍFICAS, DESPORTIVAS E OUTRAS					
		3.3.90.31.05	- Premiações Artísticas	SEMANA DO CONTADOR 2025	2.000,00
Total Despesa PREMIAÇÕES CULTURAIS, ARTÍSTICAS, CIENTÍFICAS, DESPORTIVAS E OUTRAS --->					2.000,00

Unidade	Fonte	Conta	Despesa	Descrição	TOTAL (R\$)
3.3.90.33.00 - PASSAGENS E DESPESAS COM LOCOMOÇÃO					
			3.3.90.33.01 - Passagens Terrestres	Aula Magna	900,00
			3.3.90.33.01 - Passagens Terrestres	Auxiliar/estimular participação de discentes e /ou docentes em atividades cursos em outras IES Nacional e/ou internacional	500,00
			3.3.90.33.01 - Passagens Terrestres	Auxiliar/Estimular participação de discentes e/ou docentes em atividades e cursos em outras IES nacional e/ou internacionais	500,00
			3.3.90.33.02 - Passagens Aéreas	Semana de História "Ensino e Públicos".	1.000,00
			3.3.90.33.02 - Passagens Aéreas	Auxiliar participação de discentes/docentes em atividades e cursos em outras IES nacional ou estrangeiras	3.000,00
			3.3.90.33.02 - Passagens Aéreas	Viajem técnica Internacional com Acadêmicos	2.000,00
			3.3.90.33.02 - Passagens Aéreas	Auxiliar/estimular participação de discentes e/ou docentes em atividades e cursos em outras IAS Nacional ou Estaduais	3.000,00
			3.3.90.33.02 - Passagens Aéreas	Atividades acadêmico-científicas e culturais do curso de Letras	2.000,00
			3.3.90.33.02 - Passagens Aéreas	AULA MAGNA DO PPGSED	2.000,00
			3.3.90.33.02 - Passagens Aéreas	ATIVIDADES DE ENSINO: AULA INAUGURAL DO PROGRAMA EM 2025, REALIZAÇÃO DE EVENTOS CIENTÍFICOS E OFICINAS TEMÁTICAS EM DISCIPLINAS, ALÉM DE DEMAIS ATIVIDADES DA ROTINA DO PROGRAMA E DE EVENTOS EXTERNOS.	5.000,00
			3.3.90.33.02 - Passagens Aéreas	REALIZAÇÃO DE CONFERÊNCIA MAGNA 2025 E DISCIPLINA DE TÓPICOS ESPECIAIS	4.500,00
			3.3.90.33.02 - Passagens Aéreas	Realização de Eventos	3.000,00
			3.3.90.33.03 - Adiantamento para Passagens e Despesas com Locomoção	Semana de História "Ensino e Públicos".	200,00
			3.3.90.33.09 - Táxi	Semana de História "Ensino e Públicos".	100,00
Total Despesa PASSAGENS E DESPESAS COM LOCOMOÇÃO --->					27.700,00

Unidade	Fonte	Conta	Despesa	Descrição	TOTAL (R\$)
3.3.90.36.00 - OUTROS SERVIÇOS DE TERCEIROS - PESSOA FÍSICA					
		3.3.90.36.06	Serviços Técnicos Profissionais	MOSTRA DAS PROFISSÕES - ÁREAS DO TURISMO	600,00
		3.3.90.36.06	Serviços Técnicos Profissionais	PARTICIPAÇÃO NO EVENTO DE EMPREENDEDORISMO E INOVAÇÃO EMPREENDEWEEK	300,00
		3.3.90.36.06	Serviços Técnicos Profissionais	SEMANA DE RECEPÇÃO DO TURISMO	300,00
		3.3.90.36.06	Serviços Técnicos Profissionais	Semana de História "Ensino e Públicos".	100,00
		3.3.90.36.07	Estagiários	20 ESTAGIÁRIOS * 22 DIAS (MÊS) * 6 HORAS DIAS * R\$ 7,67 HORA = R\$ 20.248,80 * 12 MESES = R\$ 242.985,60	242.985,60
		3.3.90.36.15	Locação de Imóveis	Palestra técnica	1.000,00
		3.3.90.36.15	Locação de Imóveis	Jornada Empreendedora	1.000,00
		3.3.90.36.15	Locação de Imóveis	Convenção do Curso de Administração	4.000,00
		3.3.90.36.15	Locação de Imóveis	Eventos de Pesquisa, Ensino e Extensão do Curso	1.500,00
		3.3.90.36.15	Locação de Imóveis	Promover Palestra técnica	1.500,00
		3.3.90.36.23	Fornecimento de Alimentação	Realização de Eventos	2.500,00
		3.3.90.36.23	Fornecimento de Alimentação	Semana de História "Ensino e Públicos".	300,00
		3.3.90.36.23	Fornecimento de Alimentação	Recepção dos Acadêmicos Ingressantes de 2025	1.000,00
		3.3.90.36.28	Serviço de Seleção e Treinamento	DESPESAS COM PALESTRANTES, SELEÇÃO E TREINAMENTO, ETC	8.000,00
		3.3.90.36.28	Serviço de Seleção e Treinamento	VII Encontro de Pedagogia	1.000,00
		3.3.90.36.39	Fretes e Transportes de Encomendas	Extensão do Curso de EPA nas Escolas	700,00
		3.3.90.36.99	Outros Serviços de Terceiros – Pessoa Física	3º FÓRUM INTERNACIONAL DE PESQUISAS INTERDISCIPLINARES (FIPI)	1.000,00
Total Despesa OUTROS SERVIÇOS DE TERCEIROS - PESSOA FÍSICA --->					267.785,60

Unidade	Fonte	Conta	Despesa	Descrição	TOTAL (R\$)
		3.3.90.37.00	LOCAÇÃO DE MÃO-DE-OBRA		
		3.3.90.37.01	Limpeza e Conservação	VALOR MENSAL APROXIMADO DE REAJUSTE 14% CONTRATO 1756/2022	370.741,70
		3.3.90.37.02	Guarda e Vigilância	CONTRATO 3052/2022 - WOLF - VIGILÂNCIA DESARMADA CAMPUS SILVIO	232.294,30
		3.3.90.37.02	Guarda e Vigilância	Aplicação de 5,31% PARA 2025 de reajuste no contrato 3052/2022 WOLF	41.627,97
		3.3.90.37.02	Guarda e Vigilância		131.515,20
		3.3.90.37.04	Copa e Portaria	ADICIONAL DE REAJUSTE - CONTRATO 5342/2023 - DEFENTI E RIBEIRO -	8.268,00
				CONTROLADOR DE ACESSO SÁBADO CAMPUS CENTRAL	42.293,30
				ADICIONAL DE REAJUSTE 5,31% APROXIMADO - CONTRATO 5341/2023 -	8.907,80
		3.3.90.37.04	Copa e Portaria	CONTRATO 5342/2023 - DEFENTI E RIBEIRO - CONTROLADOR DE	39.000,00
				ACESSO SABADO CAMPUS CENTRAL	
				CONTRATO - 4264-2023 - PLANSERVICE - TÉCNICO DE INFORMÁTICA	94.518,00
		3.3.90.37.05	Informática		
		3.3.90.37.08	Operadores de Máquinas e Motoristas	ADICIONAL DE REAJUSTE DE CONTRATO 5,31% - DEFENTI E RIBEIRO -	15.157,32
				CONTRATO 5342/2023 - 1 POSTO DE MOTORISTA 40H SEMANAIS	
		3.3.90.37.08	Operadores de Máquinas e Motoristas	DEFENTI E RIBEIRO - CONTRATO 5342/2023 - 1 POSTO DE MOTORISTA	71.961,60
				40H SEMANAIS	
				Total Despesa LOCAÇÃO DE MÃO-DE-OBRA --->	1.056.285,19

Unidade	Fonte	Conta	Despesa	Descrição	TOTAL (R\$)
3.3.90.39.00 - OUTROS SERVIÇOS DE TERCEIROS - PESSOAL JURIDICA					
			3.3.90.39.10 - Locação de Imóveis	CONTRATO 3163/2024 - BIONDARO E MACHADO IMOBILIARIA - ALUGUEL DE APTO ESTUDANTES ESTRANGEIROS	8.500,00
			3.3.90.39.12 - Locação de Máquinas e Equipamentos	SEMANA DO TURISMO	300,00
			3.3.90.39.12 - Locação de Máquinas e Equipamentos	MOSTRA DAS PROFISSÕES - ÁREAS DO TURISMO	450,00
			3.3.90.39.14 - Locação de Bens Móveis e Outras Naturezas e Intangíveis	Eventos e visitas técnicas	2.000,00
			3.3.90.39.14 - Locação de Bens Móveis e Outras Naturezas e Intangíveis	TRANSPORTE - DF TURISMO E EVENTOS LTDA CNPJ 07.832.586/0001-08 - 1 - CONTRATO 4/2024 - GMS 533/2024	120.000,00
			3.3.90.39.14 - Locação de Bens Móveis e Outras Naturezas e Intangíveis	Semana Acadêmica	3.000,00
			3.3.90.39.14 - Locação de Bens Móveis e Outras Naturezas e Intangíveis	Aula Inaugural	1.500,00
			3.3.90.39.16 - Manutenção e Conservação de Bens Imóveis	CONTRATO 745/2023 - JK SERVIÇOS CHAVEIRO	31.272,05
			3.3.90.39.41 - Fornecimento de Alimentação	Aula Magna	200,00
			3.3.90.39.41 - Fornecimento de Alimentação	SERVIÇOS DE ALIMENTAÇÃO - DF TURISMO E EVENTOS LTDA CNPJ 07.832.586/0001-08 - 1 - CONTRATO 4/2024 - GMS 533/2024	25.000,00
			3.3.90.39.41 - Fornecimento de Alimentação	CONTRATO SUBSÍDIO ALIMENTAÇÃO DE ESTUDANTES - 4390/2024 - SALETE ANDERCAO	78.432,00
			3.3.90.39.41 - Fornecimento de Alimentação	START - CICLO DE INTEGRAÇÃO ACADÊMICA DO CURSO DE CIÊNCIAS CONTÁBEIS	1.500,00
			3.3.90.39.41 - Fornecimento de Alimentação	VISITAS TÉCNICAS	3.000,00
			3.3.90.39.41 - Fornecimento de Alimentação	ATIVIDADES DE ENSINO, PESQUISA E EXTENSÃO: APOIO ESTRUTURAL NA ORGANIZAÇÃO DE EVENTOS DO PROGRAMA.	1.500,00
			3.3.90.39.41 - Fornecimento de Alimentação	SEMANA DO TURISMO	600,00
			3.3.90.39.41 - Fornecimento de Alimentação	SEMANA DE RECEPÇÃO DO TURISMO	500,00
			3.3.90.39.41 - Fornecimento de Alimentação	Encontro dos estudantes atendidos pelo Núcleo de Educação Especial e Inclusiva (NESPI)	600,00
			3.3.90.39.41 - Fornecimento de Alimentação	VII Encontro de Pedagogia	300,00
			3.3.90.39.41 - Fornecimento de Alimentação	VII Encontro de Pedagogia	1.300,00
			3 3 90 39 41 - Fornecimento de Alimentação	REALIZAÇÃO DE CONFERÊNCIA MAGNA 2025 E DISCIPLINA DE TÓPICOS ESPECIAIS	1.500,00
			3.3.90.39.41 - Fornecimento de Alimentação	Aula Magna	1.500,00
			3.3.90.39.41 - Fornecimento de Alimentação	Encontro do Centro de Apoio e Desenvolvimento dos Idosos (CADI)	600,00
			3.3.90.39.41 - Fornecimento de Alimentação	Evento de Curricularização da extensão	1.000,00
			3.3.90.39.41 - Fornecimento de Alimentação	Seminário de socialização de estágios	800,00
			3.3.90.39.41 - Fornecimento de Alimentação	SEMANA DO CONTADOR 2025	2.500,00
			3.3.90.39.43 - Serviços de Energia Elétrica	CONTRATO COPEL 3768/2024 - CAMPUS CENTRAL, CAMPUS SILVIO TURCI E APTO	264.000,00
			3.3.90.39.44 - Serviços de Água e Esgoto	CONTRATO SANEPAR 4953/2024 - ÁGUA E ESGOTO CAMPUS CENTRAL E CASA DO ESTUDANTE	84.000,00
			3.3.90.39.47 - Serviços de Comunicação em Geral	Semana de História "Ensino e Públicos".	100,00
			3.3.90.39.58 - Serviços de Telecomunicações	CONTRATO SERCOMTEL 41/2022 SERVIÇOS DE TELEFONE CAMPUS CENTRAL * VALOR ATUAL 1230,08 + 10% APROXIMADOS DE REAJUSTE	16.236,00
			3.3.90.39.59 - Serviços de Áudio, Vídeo e Foto	Trabalhar em estratégias de divulgação do curso de Letras junto à comunidade externa	1.400,00
			3.3.90.39.63 - Serviços Gráficos	Atividades acadêmico-científicas e culturais do curso de Letras	600,00

Unidade	Fonte	Conta	Despesa	Descrição	TOTAL (R\$)
		3.3.90.39.63	Serviços Gráficos	CONTRATO 7028/2022 GRÁFICA RMR	39.598,37
		3.3.90.39.63	Serviços Gráficos	CONTRATO 7018/2022 GRÁFICA MCP DA COSTA	13.200,00
		3.3.90.39.63	Serviços Gráficos	Trabalhar em estratégias de divulgação do curso de Letras junto à comunidade externa	1.400,00
		3.3.90.39.63	Serviços Gráficos	SEMANA DE RECEPÇÃO DO TURISMO	300,00
		3.3.90.39.63	Serviços Gráficos	Contratação de serviços de terceiros-pessoa jurídica a fim de confeccionar materiais de divulgação de conhecimento produzido e/ou atividade do curso PROFHISTÓRIA	200,00
		3.3.90.39.63	Serviços Gráficos	3º FÓRUM INTERNACIONAL DE PESQUISAS INTERDISCIPLINARES (FIPI)	1.000,00
		3.3.90.39.63	Serviços Gráficos	Atividade Inaugural do Ano Letivo do curso de Letras	700,00
		3.3.90.39.63	Serviços Gráficos	Contratação de serviços de terceiro-pessoa jurídica a fim de confeccionar materiais de divulgação de conhecimento produzido e/ou atividade do curso PROFHISTORIA	200,00
		3.3.90.39.63	Serviços Gráficos	Semana de História "Ensino e Públicos".	300,00
		3.3.90.39.69	Seguros em Geral		1,00
		3.3.90.39.72	Vale-Transporte	Seguro anual para Aeronave Remotamente Pilotada (RPAS) CONTRATO 3603/MELISSA TUR - (2 PASSES POR DIA * R\$ 4,81 * 22 DIAS * 20 ESTAGIÁRIOS = R\$ 4.232,80)	50.793,60
		3.3.90.39.74	Fretes e Transportes de Encomendas	Visita Técnica	2.500,00
		3.3.90.39.74	Fretes e Transportes de Encomendas	VIAGENS DE ESTUDOS	6.000,00
		3.3.90.39.77	Vigilância Ostensiva	CONTRATO INVIOLÁVEL SEGURANÇA MONITORADA 02/2021	13.014,36
		3.3.90.39.80	Hospedagens	Realização de Eventos	1.500,00
		3.3.90.39.80	Hospedagens	Semana de História "Ensino e Públicos".	500,00
		3.3.90.39.80	Hospedagens	AULA INAUGURAL E/OU PALESTRA	300,00
		3.3.90.39.80	Hospedagens	VII Encontro de Pedagogia	400,00
		3.3.90.39.80	Hospedagens	REALIZAÇÃO DE CONFERÊNCIA MAGNA 2025 E DISCIPLINAS ESPECIAIS	3.000,00
		3.3.90.39.80	Hospedagens	SEMANA DO TURISMO	400,00
		3.3.90.39.80	Hospedagens	AULA MAGNA DO PPGSED	200,00
		3.3.90.39.80	Hospedagens	Recepção dos Acadêmicos Ingressantes de 2025	500,00
		3.3.90.39.80	Hospedagens	Aula Magna	400,00
		3.3.90.39.80	Hospedagens	HOSPEDAGENS - DF TURISMO E EVENTOS LTDA CNPJ 07.832.586/0001-08 - 1 - CONTRATO 4/2024 - GMS 533/2024	20.000,00
		3.3.90.39.83	Serviços de Cópias e Reprodução de Documentos	CONTRATO ALMAQ 57/2022 - LOCAÇÃO DE IMPRESSORAS	42.000,00
		3.3.90.39.88	Serviços de Publicidade e Propaganda	Semana de História "Ensino e Públicos".	200,00
		3.3.90.39.88	Serviços de Publicidade e Propaganda	DIVULGAÇÃO DO CURSO DE GEOGRAFIA.	1.000,00
		3.3.90.39.99	Outros Serviços de Terceiros – Pessoa Jurídica	RESERVA DO CAMPUS PARA ATIVIDADES	299.842,16
Total Despesa OUTROS SERVIÇOS DE TERCEIROS - PESSOAL JURIDICA --->					1.154.638,54
3.3.90.47.00 - OBRIGAÇÕES TRIBUTÁRIAS E CONTRIBUTIVAS					
		3.3.90.47.04	IPTU	ITPU MORADIA ESTUDANTIL - AVENIDA JORGE WALTER, 2591	700,00
Total Despesa OBRIGAÇÕES TRIBUTÁRIAS E CONTRIBUTIVAS --->					700,00
Total Fonte 500 --->					2.787.079,33
SALDO DISPONIBILIZADO PARA UNIDADE CAMPO MOURÃO --->					2.787.079,34
TOTAL LANÇADO UNIDADE CAMPO MOURÃO --->					2.787.079,34

Unidade	Fonte	Conta	Despesa	Descrição	TOTAL (R\$)
CAMPO MOURÃO					
501 - Outras Operações de Crédito Internas – Recursos Provenientes dos Depósitos Judiciais					
3.3.90.14.00 - DIÁRIAS PESSOAL CIVIL - PESSOAL CIVIL					
		3.3.90.14.01	Diárias	Pagamento de diárias a servidores conforme demandas protocoladas	30.000,00
Total Despesa DIÁRIAS PESSOAL CIVIL - PESSOAL CIVIL --->					30.000,00
3.3.90.30.00 - MATERIAL DE CONSUMO					
		3.3.90.30.17	Material de Processamento de Dados	Compra de material de informática para o campus de Campo Mourão	15.000,00
		3.3.90.30.35	Material Laboratorio	Compra de materiais para laboratórios do campus	15.000,00
Total Despesa MATERIAL DE CONSUMO --->					30.000,00
3.3.90.39.00 - OUTROS SERVIÇOS DE TERCEIROS - PESSOAL JURIDICA					
		3.3.90.39.81	Serviços Bancários	serviços bancários	5.000,00
Total Despesa OUTROS SERVIÇOS DE TERCEIROS - PESSOAL JURIDICA --->					5.000,00
3.3.90.91.00 - SENTENÇAS JUDICIAIS					
		3.3.90.91.07	Sentenças Judiciais Não Alimentares – Exercícios Anteriores a partir de	Pagamentos de RPV	26.705,39
Total Despesa SENTENÇAS JUDICIAIS --->					26.705,39
4.4.90.52.00 - EQUIPAMENTOS E MATERIAL PERMANENTE					
		4.4.90.52.04	Aparelhos de Medição e Orientação	Compra de equipamentos para o campus de Campo Mourão	5.000,00
		4.4.90.52.18	Coleções e Materiais Bibliográficos	Compra de livros para o campus de Campo Mourão	15.000,00
		4.4.90.52.42	Mobiliário em Geral	Compra de equipamentos para o campus de Campo Mourão	10.000,00
Total Despesa EQUIPAMENTOS E MATERIAL PERMANENTE --->					30.000,00
Total Fonte 501 --->					121.705,39
SALDO DISPONIBILIZADO PARA UNIDADE CAMPO MOURÃO --->					121.705,40
TOTAL LANÇADO UNIDADE CAMPO MOURÃO --->					121.705,40

Unidade	Fonte	Conta	Despesa	Descrição	TOTAL (R\$)
CURITIBA I					
500 - Ordinário Não Vinculado					
3.3.90.14.00 - DIÁRIAS PESSOAL CIVIL - PESSOAL CIVIL					
		3.3.90.14.01	Diárias	Previsão anual para as despesas com diárias para deslocamentos de servidores do Campus para a participação em reuniões institucionais, eventos científicos e de extensão universitária.	8.000,00
		3.3.90.14.01	Diárias	Passagens aéreas e hospedagens para dois projetos relacionados ao curso: XIII Simpósio Acadêmico de Violão da EMBAP e 3ª edição de Violões da EMBAP no Paço.	3.000,00
		3.3.90.14.01	Diárias	V Encontro de Choro da UNESPAR	300,00
		3.3.90.14.01	Diárias	PROJETO DE EXTENSÃO: VI SEMANA ACADÊMICA DE MUSEOLOGIA.	500,00
Total Despesa DIÁRIAS PESSOAL CIVIL - PESSOAL CIVIL --->					11.800,00
3.3.90.47.00 - OBRIGAÇÕES TRIBUTÁRIAS E CONTRIBUTIVAS					
		3.3.90.47.21	Taxa de Limpeza Pública Municipal	Valor estimado para pagamento da taxa de coleta de lixo das Sede Barão do	3.500,00
Total Despesa OBRIGAÇÕES TRIBUTÁRIAS E CONTRIBUTIVAS --->					3.500,00

Unidade	Fonte	Conta	Despesa	Descrição	TOTAL (R\$)
3.3.90.30.00 - MATERIAL DE CONSUMO					
		3.3.90.30.07	Gêneros de Alimentos	Previsão para aquisição de café, chá, açúcar, adoçante, água mineral	3.000,00
		3.3.90.30.07	Gêneros de Alimentos	Semana Acadêmica do Curso Licenciatura em Artes Visuais, com atividades das ACEC's	1.500,00
		3.3.90.30.14	Material Educativo e Esportivo	Semana Acadêmica do Curso Licenciatura em Artes Visuais, com atividades das ACEC's	2.000,00
		3.3.90.30.16	Material de Expediente	Previsão para aquisição de material de expediente para manutenção das atividades administrativas do Campus de Curitiba	5.000,00
		3.3.90.30.16	Material de Expediente	Espectáculo operístico.	1.500,00
		3.3.90.30.17	Material de Processamento de Dados	Materiais para manutenção e reposição de sistema de rede lógica e equipamentos de informática	2.000,00
		3.3.90.30.22	Material de Limpeza e Produção de Higienização	Valor estimado para atender as despesas com aquisição da material de higiene (papel higiênico, papel toalha e sabonete líquido)	8.000,00
		3.3.90.30.23	Uniformes, Tecidos e Aviamentos	Despesas com aquisição de coletes personalizados para equipe de apoio	1.500,00
		3.3.90.30.23	Uniformes, Tecidos e Aviamentos	Espectáculo operístico.	1.500,00
		3.3.90.30.24	Material para Manutenção de Bens Imóveis	Previsão de aquisição de materiais de consumo para manutenção e aplicação em salas de aula, laboratórios, banheiros e outros espaços do campus	10.000,00
		3.3.90.30.29	Material para Áudio, Vídeo e Foto		4.000,00
		3.3.90.30.29	Material para Áudio, Vídeo e Foto	Espectáculo de teatro musical.	1.000,00
		3.3.90.30.30	Material para Comunicações	Ações Curriculares Extensionistas e Culturais da Disciplina de Prática Artística	2.000,00
		3.3.90.30.42	Ferramentas	Aquisição de ferramentas para uso em laboratórios e manutenção predial	1.000,00
		3.3.90.30.44	Material de Sinalização Visual e Afins	Exposição de Trabalhos de Conclusão de Curso	2.000,00
		3.3.90.30.44	Material de Sinalização Visual e Afins	Despesas com materiais de sinalização visual para realização de exposição dos trabalhos de conclusão de curso dos estudantes do curso Bacharelado	2.000,00
		3.3.90.30.44	Material de Sinalização Visual e Afins	EVENTO DE ABERTURA DO PROGRAMA DE PÓS-GRADUAÇÃO EM ARTES VISUAIS	450,00
		3.3.90.30.60	Cartão Combustível	EVENTO DE ABERTURA DO PROGRAMA DE PÓS-GRADUAÇÃO EM ARTES VISUAIS	250,00
		3.3.90.30.99	Outros Materiais de Consumo	Despesa com troca de acessórios de instrumentos musicais e equipamentos de uso em sala de aula e laboratórios.	3.500,00
Total Despesa MATERIAL DE CONSUMO ---->					52.200,00

Unidade	Fonte	Conta	Despesa	Descrição	TOTAL (R\$)
3.3.90.33.00 - PASSAGENS E DESPESAS COM LOCOMOÇÃO					
		3.3.90.33.02	Passagens Aéreas	Organização do Seminário em Música, Cultura e Sociedade	4.500,00
		3.3.90.33.02	Passagens Aéreas	PROJETO DE EXTENSÃO: VI SEMANA ACADÊMICA DE MUSEOLOGIA.	1.500,00
		3.3.90.33.02	Passagens Aéreas	Organização do II Encontro de Música Eletroacústica da UNESPAR	1.500,00
		3.3.90.33.02	Passagens Aéreas	V Encontro de Choro da UNESPAR	1.200,00
		3.3.90.33.02	Passagens Aéreas	EVENTO DE ABERTURA DO PROGRAMA DE PÓS-GRADUAÇÃO EM ARTES VISUAIS PPGAV	3.500,00
		3.3.90.33.02	Passagens Aéreas	Semana Acadêmica do Curso Licenciatura em Artes Visuais, com atividades das ACEC's.	2.000,00
		3.3.90.33.02	Passagens Aéreas	Organização de evento do Grupo de Pesquisa Núcleo Música Nova	1.500,00
		3.3.90.33.02	Passagens Aéreas	Passagens para professores convidados para peritagem dos cursos de bacharelado em Artes Visuais e Superior de Instrumento. contrato: WEBTRIP AGÊNCIA DE VIAGENS E TURISMO LTDA CNPJ 07340993000190	4.000,00
		3.3.90.33.02	Passagens Aéreas	Organização do IV Seminário de Estudos em Violão do PPGMUS	1.500,00
		3.3.90.33.02	Passagens Aéreas	Passagens aéreas e hospedagens para dois projetos relacionados ao curso: XIII Simpósio Acadêmico de Violão da EMBAP e 3ª edição de Violões da EMBAP no Paço.	6.000,00
Total Despesa PASSAGENS E DESPESAS COM LOCOMOÇÃO --->					27.200,00
3.3.90.36.00 - OUTROS SERVIÇOS DE TERCEIROS - PESSOA FÍSICA					
		3.3.90.36.06	Serviços Técnicos Profissionais	Contratação de serviço técnico para construção de mobiliário com finalidade de suporte para exposições de Artes Visuais no Laboratório de exposições (Sala de exposições Leonor Boteri) e pintura de parede.	2.000,00
		3.3.90.36.06	Serviços Técnicos Profissionais	EVENTO DE ABERTURA DO PROGRAMA DE PÓS-GRADUAÇÃO EM ARTES VISUAIS PPGAV	2.000,00
		3.3.90.36.06	Serviços Técnicos Profissionais	Contratação de Modelo Vivo para as aulas dos Cursos de Bacharelado e Licenciatura em Artes Visuais.	14.240,00
		3.3.90.36.06	Serviços Técnicos Profissionais	V Encontro de Choro da UNESPAR	1.000,00
		3.3.90.36.07	Estagiários	Estimativa de gastos com a folha mensal dos estagiários contratados no Campus de Curitiba I, sendo 10 estagiários nível superior e 3 nível médio (R\$ 11.166,12 *12 meses)	133.993,44
		3.3.90.36.22	Manutenção e Conservação de Bens Imóveis	EXPOSIÇÃO CURRICULAR - Bacharelado em Museologia	2.500,00
		3.3.90.36.23	Fornecimento de Alimentação	EXPOSIÇÃO CURRICULAR - Bacharelado em Museologia	2.000,00
		3.3.90.36.99	Outros Serviços de Terceiros – Pessoa Física	Semana do Calouro	1.000,00
Total Despesa OUTROS SERVIÇOS DE TERCEIROS - PESSOA FÍSICA --->					158.733,44

Unidade	Fonte	Conta	Despesa	Descrição	TOTAL (R\$)
3.3.90.37.00 - LOCAÇÃO DE MÃO-DE-OBRA					
				Despesas com terceirização de mão de obra, conforme contrato n° 1564/2022 - GMS (01 posto de copeira 40h, 03 postos de auxiliar de serviços gerais 44h, 02 postos de auxiliares de manutenção predial 40h, 01 posto de almoxarifado 40h, 01 posto de auxiliar de serviços gerais 40h, 01 posto de porteiro 40h e 01 posto de porteiro 40h com adicional noturno), sendo R\$ 44.266,13* 4 meses + previsão de repactuação de 9,6% (percentual de 2024) em maio de 2025 e acréscimo de 1 posto de aux. de manutenção (4.903,97) ficando 53.900,29 x 8.(Contrato 1564/2022)	608.266,00
		3.3.90.37.01	Limpeza e Conservação		
				Despesas com terceirização de mão de obra, conforme contrato n° 1707/2022 - GMS (02 postos de serventes de limpeza 44h e 01 posto de encarregado), sendo R\$ 15335,06* 4 meses + previsão de repactuação de 9,6% (percentual de 2024) em maio de 2025 ficando a partir de maio 16.807,23 x 8 (Contrato 1707/2022)	195.798,00
		3.3.90.37.01	Limpeza e Conservação		
				Despesas com terceirização de mão de obra, sendo 6 postos de servente de limpeza 40h, sendo R\$ 26412,42* 4 meses + previsão de repactuação de 9,6% (percentual de 2024) em maio de 2025 ficando a partir de maio 28.948,01 x 8 (contrato n° 1718/2022-GMS)	337.233,00
		3.3.90.37.01	Limpeza e Conservação		
				Previsão para despesas com os postos de portaria da Sede Barão do Rio Branco para o Campus de Curitiba I no ano de 2025, sendo 1 posto porteiro 12*36 diurno e 1 posto de porteiro 12*36 noturno 26.093 x 12 com previsão de repactuação de 9,6% (Contrato 7589/2023 COMPORTEC ORG. EVENTOS LTDA)	323.748,00
		3.3.90.37.04	Copa e Portaria		
				Despesas com terceirização de mão de obra posto de técnico pleno de informática - 40h, 4666,62 x 9 + 5114,62 x 3 considerando previsão de reajuste de 9,6% em 02/10/25 (Contrato 4713/2023 DEFENTI & RIBEIRO).	57.343,00
		3.3.90.37.05	Informática		
Total Despesa LOCAÇÃO DE MÃO-DE-OBRA --->					1.522.388,00

Unidade	Fonte	Conta	Despesa	Descrição	TOTAL (R\$)
3.3.90.39.00 - OUTROS SERVIÇOS DE TERCEIROS - PESSOAL JURIDICA					
			3.3.90.39.05 - Serviços Técnicos Profissionais	Despesas com recarga de extintores de incêndio e realização de teste hidrostático das mangueiras e extintores das duas sedes do Campus	7.000,00
			3.3.90.39.05 - Serviços Técnicos Profissionais	Contratação de empresa para instalação de equipamentos de vídeo conferência existente, projetor e tela para o Auditório da Sede Tiradentes do Campus de	10.000,00
			3.3.90.39.05 - Serviços Técnicos Profissionais	VIII Simpósio Acadêmico de Flauta Doce da EMBAP	2.000,00
			3.3.90.39.05 - Serviços Técnicos Profissionais	Oficina de Criação Musical - 2025	6.000,00
			3.3.90.39.05 - Serviços Técnicos Profissionais	Contratação de serviço de engenharia para emissão de laudo técnico referente ao piso do Auditório Mario Schoemberger, localizado na Sede da Barão do Rio Branco do Campus de Curitiba I.	20.000,00
			3.3.90.39.12 - Locação de Máquinas e Equipamentos	Espectáculo de teatro musical.	3.000,00
			3.3.90.39.12 - Locação de Máquinas e Equipamentos	Locação de equipamentos para o musical do Curso Superior de Canto do Campus de Curitiba I.	10.000,00
			3.3.90.39.16 - Manutenção e Conservação de Bens Imóveis	Despesas com a locação de ônibus para transporte de alunos e docentes para 07.832.586/0001-08 - 1 - CONTRATO 4/2024 - GMS 533/2024.	30.000,00
			3.3.90.39.16 - Manutenção e Conservação de Bens Imóveis	Instalação de paredes, portas e janelas de drywall para a sala do Setor DAF(Divisão Administrativa e Financeira) do Campus de Curitiba I	20.000,00
			3.3.90.39.16 - Manutenção e Conservação de Bens Imóveis	Despesas com a manutenção preventiva mensal de dois elevadores da Sede	17.040,00
			3.3.90.39.16 - Manutenção e Conservação de Bens Imóveis	Instalação de portão eletrônico na prédio da Tiradentes	20.000,00
			3.3.90.39.16 - Manutenção e Conservação de Bens Imóveis	Limpeza e impermeabilização de caixa d'água das Sedes da Barão do Rio Branco e da Sede Tiradentes.	35.000,00
			3.3.90.39.16 - Manutenção e Conservação de Bens Imóveis	Despesas com reforma do prédio da Barão do Rio Branco, protocolo 21697628-2	80.000,00
			3.3.90.39.16 - Manutenção e Conservação de Bens Imóveis	Instalação de porta de vidro na entrada da Sede Tiradentes e reforma nas portas.	15.000,00
			3.3.90.39.16 - Manutenção e Conservação de Bens Imóveis	Instalação de ar condicionado nas Sedes Barão do Rio Branco e Sede Tiradentes do Campus de Curitiba I.	20.000,00
			3.3.90.39.16 - Manutenção e Conservação de Bens Imóveis	Previsão para despesas com serviços de manutenção predial para o Campus	30.000,00
			3.3.90.39.16 - Manutenção e Conservação de Bens Imóveis	Instalação de câmeras de segurança nas áreas comuns das Sedes Barão do Rio Branco e Sede Tiradentes do Campus de Curitiba I	15.000,00
			3.3.90.39.17 - Manutenção e Conservação de Máquinas e Equipamentos	Manutenção/conserto de equipamentos utilizados em sala de aula e laboratórios	5.000,00
			3.3.90.39.20 - Manutenção e Conservação de Bens Móveis de Outras Naturezas	Previsão para despesas com afinação dos pianos utilizados nas aulas e atividades dos cursos do Centro de Música do Campus de Curitiba I (Contrato musicais e equipamentos de uso em sala de aula e laboratórios	40.000,00
			3.3.90.39.20 - Manutenção e Conservação de Bens Móveis de Outras Naturezas		4.155,30
			3.3.90.39.41 - Fornecimento de Alimentação	Aquisição de "coffee-break" para o 4º Encontro Paranaense de Big Band's –	3.000,00
			3.3.90.39.41 - Fornecimento de Alimentação	Espectáculo de teatro musical.	500,00
			3.3.90.39.41 - Fornecimento de Alimentação	Espectáculo operístico	500,00
			3.3.90.39.41 - Fornecimento de Alimentação	Ações Curriculares Extensionistas e Culturais da Disciplina de Pratica Artística	2.000,00

Unidade	Fonte	Conta	Despesa	Descrição	TOTAL (R\$)
		3.3.90.39.41	Fornecimento de Alimentação	EVENTO DE ABERTURA DO PROGRAMA DE PÓS-GRADUAÇÃO EM ARTES VISUAIS PPGAV	1.450,00
		3.3.90.39.43	Serviços de Energia Elétrica	Valor estimado para despesas com energia elétrica para as Sedes Barão do Rio Branco e Sede Tiradentes do Campus de Curitiba I (Contrato 0001/2024)	96.000,00
		3.3.90.39.44	Serviços de Água e Esgoto	Despesas com água e esgoto para as Sedes do Campus de Curitiba I (Contrato 1618/2024)	78.000,00
		3.3.90.39.58	Serviços de Telecomunicações	Valor estimado para despesas com telefonia fixa para o Campus de Curitiba I 2.142,00 x12 com previsão de reajuste de 3% (Contrato 750/2022)	25.704,00
		3.3.90.39.63	Serviços Gráficos	Semana Acadêmica do Curso Licenciatura em Artes Visuais, com atividades das ACEC's.	1.000,00
		3.3.90.39.63	Serviços Gráficos	Espectáculo operístico.	1.000,00
		3.3.90.39.63	Serviços Gráficos	Disciplinas com atividades de Ação Curricular de Extensão e Cultura (ACEC)	2.000,00
		3.3.90.39.63	Serviços Gráficos	Projetos de Extensão do L.ex Foto	2.000,00
		3.3.90.39.63	Serviços Gráficos	EXPOSIÇÃO CURRICULAR - Bacharelado em Museologia	2.500,00
		3.3.90.39.63	Serviços Gráficos	Serviços de confecção de banner institucional para uso em eventos, e demais materiais para atividades acadêmicas e administrativas do campus	5.000,00
		3.3.90.39.63	Serviços Gráficos	Despesas com contratação de serviços gráficos para realização de exposição dos trabalhos de conclusão de curso dos estudantes do curso (Bacharelado em Artes Visuais Noturno); contribuir com as atividades extensionistas do laboratório experimental de fotografia / L.ex Foto; apoio à realização das disciplinas que realizam ação curricular de extensão e cultura (ACEX) - (PAA)	6.000,00
		3.3.90.39.63	Serviços Gráficos	Exposição de Trabalhos de Conclusão de Curso	2.000,00
		3.3.90.39.72	Vale-Transporte	Previsão para despesas com vale transporte para os estagiários do Campus de Curitiba I, considerando 13 estagiários de Curitiba e região metropolitana	30.000,00
		3.3.90.39.77	Vigilância Ostensiva	Despesas com empresa de monitoramento e segurança para a Sede Emiliano Pernetta do Campus de Curitiba I.	96.000,00
		3.3.90.39.79	Serviços de Apoio Administrativo, Técnico e Operacional	Previsão para despesas com serviços de chaveiro para Campus de Curitiba I (Contrato 6018/2022)	2.000,00
		3.3.90.39.80	Hospedagens	EVENTO DE ABERTURA DO PROGRAMA DE PÓS-GRADUAÇÃO EM ARTES VISUAIS PPGAV	900,00
		3.3.90.39.80	Hospedagens	Despesas com hospedagem e alimentação com professor convidado para peritagem dos cursos de Bacharelado em Artes Visuais e Superior de Instrumento. DF TURISMO E EVENTOS LTDA CNPJ 07.832.586/0001-08 - 1 - CONTRATO 4/2024 - GMS 533/2024.	4.000,00
		3.3.90.39.80	Hospedagens	V Encontro de Choro da UNESPAR	500,00
		3.3.90.39.80	Hospedagens	Semana Acadêmica do Curso Licenciatura em Artes Visuais, com atividades das ACEC's.	500,00
		3.3.90.39.83	Serviços de Cópias e Reprodução de Documentos	Previsão de despesas com impressões, cópias e digitalização de documentos para o Campus de Curitiba I para o ano de 2025	21.000,00
		3.3.90.39.99	Outros Serviços de Terceiros – Pessoa Jurídica	Despesas com a recepção de estudantes ingressantes do curso Bacharelado em Artes Visuais Noturno para contribuir em maior integração com a comunidade acadêmica. (PAA)	1.000,00
		3.3.90.39.99	Outros Serviços de Terceiros – Pessoa Jurídica	EVENTO DE ABERTURA DO PROGRAMA DE PÓS-GRADUAÇÃO EM ARTES	450,00
Total Despesa OUTROS SERVIÇOS DE TERCEIROS - PESSOAL JURIDICA --->					774.199,30
Total Fonte 500 --->					2.550.020,74
SALDO DISPONIBILIZADO PARA UNIDADE CURITIBA I --->					2.550.020,74
TOTAL LANÇADO UNIDADE CURITIBA I --->					2.550.020,74

Unidade	Fonte	Conta	Despesa	Descrição	TOTAL (R\$)
CURITIBA I					
501 - Outras Operações de Crédito Internas – Recursos Provenientes dos Depósitos Judiciais					
3.3.90.18.00 - AUXILIO FINANCEIRO A ESTUDANTES					
		3.3.90.18.01	Bolsa Auxílio	Bolsas do Programa Dieuwertje Meijer, sendo: - 25 bolsas mensais para estudantes de graduação R\$ 2.100,00*25 = R\$ 52.500,00 - 04 bolsas mensais para estudantes de mestrado R\$ 3.500,00*4 = R\$ 14.000,00	998.000,00
		3.3.90.18.01	Bolsa Auxílio	Bolsas do Programa Dieuwertje Meijer, sendo: 02 bolsas mensais para estudantes de especialização R\$ 2.800,00*2 = R\$ 5.600,00. Previsão para novos bolsistas de graduação do Programa Dieuwertje Meijer para 2025, sendo 4 bolsas mensais: R\$ 2.100,00*4 = R\$ 8.400,00	67.200,00
		3.3.90.18.01	Bolsa Auxílio		100.800,00
Total Despesa AUXILIO FINANCEIRO A ESTUDANTES --->					966.000,00
3.3.90.30.00 - MATERIAL DE CONSUMO					
		3.3.90.30.04	Gás Engarrafado	Despesas com aquisição de gás de cozinha P13 para a copa do Campus,	400,00
		3.3.90.30.99	Outros Materiais de Consumo	Despesas com troca de acessórios de instrumentos musicais e equipamentos	3.000,00
Total Despesa MATERIAL DE CONSUMO --->					3.400,00
3.3.90.39.00 - OUTROS SERVIÇOS DE TERCEIROS - PESSOAL JURIDICA					
		3.3.90.39.41	Fornecimento de Alimentação	Previsão para despesas com coffee-break para eventos institucionais, como	4.000,00
		3.3.90.39.63	Serviços Gráficos	Confecção de placas de identificação e localização dos setores das duas sedes do Campus, sendo: R\$20,00*50placas= R\$ 1.000,00	1.000,00
		3.3.90.39.79	Serviços de Apoio Administrativo, Técnico e Operacional	utilizadas nos cerimoniais do Campus (formaturas) Previsão de despesas bancárias mensais para o exercício de 2025,	2.000,00
		3.3.90.39.90	Serviços de Publicidade Legal	Despesas com a publicação de extratos de licitações em jornais de grande circulação atendendo ao disposto no art. 54 da Lei 14.133/2021.	600,00
					1.100,00
Total Despesa OUTROS SERVIÇOS DE TERCEIROS - PESSOAL JURIDICA --->					8.700,00
4.4.90.52.00 - EQUIPAMENTOS E MATERIAL PERMANENTE					
		4.4.90.52.33	Equipamentos para Audio, Vídeo e Foto	Despesas com aquisição de equipamentos para uso nas atividades acadêmicas	14.000,00
		4.4.90.52.34	Máquinas, Utensílios e Equipamentos Diversos	Despesas com aquisição de equipamentos para uso em laboratórios de artes	5.000,00
Total Despesa EQUIPAMENTOS E MATERIAL PERMANENTE --->					19.000,00
Total Fonte 501 --->					1.002.590,00
SALDO DISPONIBILIZADO PARA UNIDADE CURITIBA I --->					1.002.590,00
TOTAL LANÇADO UNIDADE CURITIBA I --->					1.002.590,00

Unidade	Fonte	Conta	Despesa	Descrição	TOTAL (R\$)
CURITIBA II					
500 - Ordinário Não Vinculado					
3.3.90.14.00 - DIÁRIAS PESSOAL CIVIL - PESSOAL CIVIL					
			3.3.90.14.01 - Diárias	Participação dos professores em eventos	0,00
			3.3.90.14.01 - Diárias	AULA INAUGURAL 2025	600,00
			3.3.90.14.01 - Diárias	Semana Pedagógica - Licenciatura em Teatro	500,00
			3.3.90.14.01 - Diárias	Despesas com diárias p/ reuniões/convocações CAD-COU-CEPE. Valor estimado de R\$ 5.508,00.	5.508,00
			3.3.90.14.01 - Diárias	Comemoração de 20 anos do curso.	0,00
			3.3.90.14.01 - Diárias	Seminário Avançado II	700,00
			3.3.90.14.01 - Diárias	SEMINÁRIO DE PESQUISA EM DANÇA E MOSTRA	1.500,00
			3.3.90.14.01 - Diárias	IV Seminário Criar-ensinar-aprender DANÇA	1.500,00
			3.3.90.14.01 - Diárias	Seminário Cinema em Perspectiva	600,00
Total Despesa DIÁRIAS PESSOAL CIVIL - PESSOAL CIVIL --->					10.908,00
3.3.90.18.00 - AUXILIO FINANCEIRO A ESTUDANTES					
			3.3.90.18.03 - Auxílio Financeiro a Pesquisadores	IV Seminário Criar-ensinar-aprender DANÇA	1.500,00
			3.3.90.18.03 - Auxílio Financeiro a Pesquisadores	Comemoração de 20 anos do curso.	0,00
			3.3.90.18.03 - Auxílio Financeiro a Pesquisadores	Atividades de Ensino do Curso	0,00
Total Despesa AUXILIO FINANCEIRO A ESTUDANTES --->					1.500,00

Unidade	Fonte	Conta	Despesa	Descrição	TOTAL (R\$)
3.3.90.30.00 - MATERIAL DE CONSUMO					
		3.3.90.30.07	Gêneros de Alimentos	Aquisição de produtos alimentícios: açúcar refinado, adoçantes e água mineral, chá entre outros. Valor total estimado de R\$ 9.000,00.	9.000,00
		3.3.90.30.07	Gêneros de Alimentos	Contrato GMS 4516 - VILMA JUSTINO DE MATOS LISBOA DISTRIBUIDORA. Aquisição de galões d'água de 20L. Valor p/ 80 unidades - R\$ 684,00 .	684,00
		3.3.90.30.11	Material Químico	Residência artística	700,00
		3.3.90.30.15	Material para Festividade e Homenagens	Seminário Cinema em Perspectiva	700,00
		3.3.90.30.15	Material para Festividade e Homenagens	Comemoração de 20 anos do curso.	0,00
		3.3.90.30.16	Material de Expediente	Aquisição de materiais de expediente: fitas adesivas(crepe, dupla face, transp.larga), plásticos p/ plastificação A4, canetas, tesouras, porta canetas, pastas plásticas p/ documentos, pastas arquivo, grampeador entre outros. Valor total estimado de R\$ 14.000,00.	14.000,00
		3.3.90.30.17	Material de Processamento de Dados	Aquisição de materiais de processamento de dados p/atender as necessidades do setor de informática ep/ uso nos setores administrativos. Valor total estimado de R\$ 26.000,00.	26.000,00
		3.3.90.30.21	Material de Copa e Cozinha	Aquisição de copos descartáveis, coadores p/café e colher de plástico/mexedor. Valor total estimado de R\$ 11.000,00.	11.000,00
		3.3.90.30.21	Material de Copa e Cozinha	Residência artística	200,00
		3.3.90.30.22	Material de Limpeza e Produção de Higienização	Aquisição de materiais de limpeza e higienização: papel toalha, papel higiênico rolo, desinfetante galão 5L, alvejantes, sabonete líquido, pano de limpeza entre outros. Valor estimado total de R\$ 32.000,00.	32.000,00
		3.3.90.30.24	Material para Manutenção de Bens Imóveis	Aquisição de materiais p/ construção/repáros/manutenção predial. Valor total estimado de R\$ 25.000,00.	25.000,00
		3.3.90.30.26	Material Elétrico e Eletrônico	Aquisição de Materiais elétricos: calha p/lâmpadas, lâmpadas tubular, cabos, disjuntores, tomadas, canaletas, refletores entre outros. Valor total estimado de R\$ 28.000,00.	28.000,00
		3.3.90.30.26	Material Elétrico e Eletrônico	Atividades de Ensino do Curso	0,00
		3.3.90.30.29	Material para Áudio, Vídeo e Foto	Aquisição de materiais p/ Sede do Cinema e Telab: refletores, gelatinas, cabos e instrumentos musicais. Valor total estimado de R\$ 13.839,88.	13.839,88
		3.3.90.30.29	Material para Áudio, Vídeo e Foto	Atividades de Ensino do Curso	0,00
		3.3.90.30.30	Material para Comunicações	Seminário Cinema em Perspectiva	300,00
		3.3.90.30.30	Material para Comunicações	Comemoração de 20 anos do curso.	0,00
		3.3.90.30.30	Material para Comunicações	Atividades de Ensino do Curso	0,00
		3.3.90.30.42	Ferramentas	Atividades de Ensino do Curso	0,00
		3.3.90.30.42	Ferramentas	Residência artística	250,00
		3.3.90.30.42	Ferramentas	Aquisição de ferramentas como: alicates, chaves de fenda, brocas, régua entre outras. Valor estimado total de R\$ 5.000,00.	5.000,00
Total Despesa MATERIAL DE CONSUMO --->					166.673,88

Unidade	Fonte	Conta	Despesa	Descrição	TOTAL (R\$)
3.3.90.33.00 - PASSAGENS E DESPESAS COM LOCOMOÇÃO					
			3.3.90.33.01 - Passagens Terrestres	IV Seminário Criar-ensinar-aprender DANÇA	500,00
			3.3.90.33.01 - Passagens Terrestres	Semana Pedagógica - Licenciatura em Teatro	500,00
			3.3.90.33.01 - Passagens Terrestres	Despesas com passagens rodov. p/peritos que realizarão avaliação de Cursos. Valor estimado total de R\$ 2.800,00.	2.800,00
			3.3.90.33.01 - Passagens Terrestres	SEMINÁRIO DE PESQUISA EM DANÇA E MOSTRA	700,00
			3.3.90.33.02 - Passagens Aéreas	Participação dos professores em eventos	0,00
			3.3.90.33.02 - Passagens Aéreas	Seminário Avançado II	1.230,00
			3.3.90.33.02 - Passagens Aéreas	Residência artística	2.000,00
			3.3.90.33.02 - Passagens Aéreas	Seminário de estágio da Licenciatura em Artes Visuais	1.550,00
			3.3.90.33.02 - Passagens Aéreas	AULA INAUGURAL 2025	1.500,00
			3.3.90.33.02 - Passagens Aéreas	SEMINARIO AVANÇADO I	2.000,00
			3.3.90.33.02 - Passagens Aéreas	Despesas com passagens aéreas p/ perito que realizará avaliação de Curso. Valor estimado de R\$ 2.800,00.	2.800,00
			3.3.90.33.02 - Passagens Aéreas	Aula inaugural (conferência)	1.350,00
			3.3.90.33.02 - Passagens Aéreas	Evento científico	2.500,00
			3.3.90.33.02 - Passagens Aéreas	Seminário Cinema em Perspectiva	1.200,00
			3.3.90.33.02 - Passagens Aéreas	Semana Acadêmica da Musicoterapia e o Encontro do Núcleo de Estudos e Pesquisas Interdisciplinares em Musicoterapia	5.000,00
			3.3.90.33.02 - Passagens Aéreas	IV Seminário Criar-ensinar-aprender DANÇA	3.415,00
			3.3.90.33.02 - Passagens Aéreas	Planejar e realizar o XI Simpósio de Música da FAP	4.000,00
			3.3.90.33.02 - Passagens Aéreas	Evento científico	1.350,00
			3.3.90.33.02 - Passagens Aéreas	Atividades para contenção de evasão	5.000,00
			3.3.90.33.02 - Passagens Aéreas	Comemoração de 20 anos do curso.	0,00
			3.3.90.33.02 - Passagens Aéreas	SEMINÁRIO DE PESQUISA EM DANÇA E MOSTRA	1.000,00
			3.3.90.33.02 - Passagens Aéreas	Semana Pedagógica - Licenciatura em Teatro	2.000,00
			3.3.90.33.09 - Táxi	Semana Acadêmica da Musicoterapia e o Encontro do Núcleo de Estudos e Pesquisas Interdisciplinares em Musicoterapia	300,00
			3.3.90.33.09 - Táxi	Evento científico	300,00
			3.3.90.33.09 - Táxi	Aula inaugural (conferência)	150,00
			3.3.90.33.09 - Táxi	Evento científico	150,00
			3.3.90.33.09 - Táxi	Residência artística	400,00
			3.3.90.33.09 - Táxi	Seminário de estágio da Licenciatura em Artes Visuais	150,00
Total Despesa PASSAGENS E DESPESAS COM LOCOMOÇÃO ---->					43.845,00

Unidade	Fonte	Conta	Despesa	Descrição	TOTAL (R\$)
3.3.90.36.00 - OUTROS SERVIÇOS DE TERCEIROS - PESSOA FÍSICA					
			3.3.90.36.06 - Serviços Técnicos Profissionais	Contratação de serviço de produção cultural para operacionalizar e executar ações referentes à mostra de montagens de trabalhos de conclusão de curso do Bacharelado em Artes Cênicas no ano de 2025. A produtora contratada será responsável por compras e contratações de serviço para a execução das montagens teatrais referentes às provas públicas de finalização de curso (cenários, figurinos, trilha sonora, material de divulgação, entre outros).	9.000,00
			3.3.90.36.06 - Serviços Técnicos Profissionais	SEMINÁRIO DE PESQUISA EM DANÇA E MOSTRA	3.200,00
			3.3.90.36.07 - Estagiários	Folha de Estagiários. P/ atender setores de: Biblioteca, CAEMT, Secr.Acadêmica, Div.Pesquisa e Pós Grad. e Direção de Música e Musicoterapia. Valor estimado mensal de R\$ 7.000,00.	84.000,00
			3.3.90.36.07 - Estagiários	IV Seminário Criar-ensinar-aprender DANÇA	200,00
			3.3.90.36.11 - Pró-Labore a Consultores Eventuais	Despesas com pró labore p/ peritos - avaliação de Cursos. Valor total estimado de R\$ 18.500,00.	18.500,00
			3.3.90.36.23 - Fornecimento de Alimentação	Semana Pedagógica - Licenciatura em Teatro	500,00
			3.3.90.36.23 - Fornecimento de Alimentação	Planejar e realizar o XI Simpósio de Música da FAP	500,00
			3.3.90.36.23 - Fornecimento de Alimentação	Seminário de estágio da Licenciatura em Artes Visuais	500,00
			3.3.90.36.23 - Fornecimento de Alimentação	Realizar a Semana do Curso de Licenciatura em Música	500,00
			3.3.90.36.23 - Fornecimento de Alimentação	Semana Acadêmica da Musicoterapia e o Encontro do Núcleo de Estudos e Pesquisas	2.200,00
			3.3.90.36.23 - Fornecimento de Alimentação	Interdisciplinares em Musicoterapia	
			3.3.90.36.23 - Fornecimento de Alimentação	Evento institucional PIBID	500,00
			3.3.90.36.23 - Fornecimento de Alimentação	Organizar as atividades da semana de recepção aos calouros	300,00
			3.3.90.36.23 - Fornecimento de Alimentação	Residência artística	450,00
			3.3.90.36.23 - Fornecimento de Alimentação	SEMINARIO AVANÇADO I	560,00
			3.3.90.36.23 - Fornecimento de Alimentação	AULA INAUGURAL 2025	210,00
			3.3.90.36.23 - Fornecimento de Alimentação	Realizar o VIII Seminário de Estágio Supervisionado em Música da Unespar	300,00
			3.3.90.36.28 - Serviço de Seleção e Treinamento	Despesas com Credenciamento de Modelos Vivos p/ atender o Curso de Artes Cênicas. Valor estimado de R\$ 7.600,00.	7.600,00
			3.3.90.36.99 - Outros Serviços de Terceiros – Pessoa Física	Seminário de estágio da Licenciatura em Artes Visuais	390,00
			3.3.90.36.99 - Outros Serviços de Terceiros – Pessoa Física	Apresentações de trabalhos finais	0,00
			3.3.90.36.99 - Outros Serviços de Terceiros – Pessoa Física	Atividades para contenção de evasão	2.000,00
Total Despesa OUTROS SERVIÇOS DE TERCEIROS - PESSOA FÍSICA --->					131.410,00

Unidade	Fonte	Conta	Despesa	Descrição	TOTAL (R\$)
3.3.90.37.00 - LOCAÇÃO DE MÃO-DE-OBRA					
		3.3.90.37.01	Limpeza e Conservação	Contrato 14/2022 - GMS 1548/2022 - RCA PRODUTOS E SERVIÇOS LTDA. Valor mensal estimado de 76.287,99 (jan à maio/25) e 80.110,00 (jun à dez/25).	942.210,00
		3.3.90.37.02	Guarda e Vigilância	Contrato 31/2022 - GMS 3052/2022 - WOLF VIGILÂNCIA PATRIMONIAL LTDA. VALOR MENSAL ESTIMADO DE 53.479,24 (jan à jul/25) e 56.153,20 (ago à dez/25).	673.838,40
		3.3.90.37.05	Informática	Contrato 74/2023 - GMS 5900/2023 - DEFENTI & RIBEIRO CENTRO EDUCACIONAL LTDA ME. Valor mensal estimado de 5.315,18.	63.782,16
		3.3.90.37.09	Apoio Administrativo, Técnico e Operacional	Contrato 01/2024 - GMS 176/2024 - ESTUDIO 42 PRODUÇÕES ARTÍSTICAS LTDA ME. Valor mensal estimado de 62.205,32 (jan à mar/25). Conforme definido em reunião da Direção do Campus com a Reitora e Pró Reitor-Proplan na data de 19/18/24. Para demais trimestres, considerar previsão de abertura de concurso público 2024 p/ nomeação de técnicos especializados/Cinema-Audiovisual e Música em 2025.	186.615,96
Total Despesa LOCAÇÃO DE MÃO-DE-OBRA --->					1.866.446,52

Unidade	Fonte	Conta	Despesa	Descrição	TOTAL (R\$)
3.3.90.39.00 - OUTROS SERVIÇOS DE TERCEIROS - PESSOAL JURIDICA					
			3.3.90.39.01 - Assinaturas de Periódicos e Anuidades	Associação da Universidade na Forcine	800,00
			3.3.90.39.01 - Assinaturas de Periódicos e Anuidades	Assinatura de Pacote Pro-Tools	2.200,00
			3.3.90.39.01 - Assinaturas de Periódicos e Anuidades	Pacote Adobe Creative Cloud	1.000,00
			3.3.90.39.05 - Serviços Técnicos Profissionais	Atividades de Ensino do Curso	0,00
			3.3.90.39.12 - Locação de Máquinas e Equipamentos	Atividades de Ensino do Curso	0,00
			3.3.90.39.12 - Locação de Máquinas e Equipamentos	Atividades de Ensino do Curso	0,00
			3.3.90.39.16 - Manutenção e Conservação de Bens Imóveis	Despesas com serviços de chaveiro p/ três Sedes do Campus. Valor estimado de R\$ 4.500,00.	4.500,00
			3.3.90.39.16 - Manutenção e Conservação de Bens Imóveis	Despesas com limpezas de calhas e telhados das três Sedes do Campus. Valor estimado de R\$ 10.000,00.	10.000,00
			3.3.90.39.16 - Manutenção e Conservação de Bens Imóveis	Despesas com manutenção predial: troca de vidros dos prédios das três Sedes do Campus. Valor total estimado de R\$ 5.500,00.	5.500,00
			3.3.90.39.16 - Manutenção e Conservação de Bens Imóveis	Despesas com serviços de manutenção predial geral como conserto de portões eletrônicos, calçadas, pinturas e serviços gerais de reparos nas três Sedes do Campus. Valor estimado de R\$ 55.000,00.	55.000,00
			3.3.90.39.17 - Manutenção e Conservação de Máquinas e Equipamentos	Atividades de Ensino do Curso	0,00
			3.3.90.39.17 - Manutenção e Conservação de Máquinas e Equipamentos	Despesas com manutenção de equipamentos/instrumentos musicais. Valor estimado de R\$ 7.000,00.	7.000,00
			3.3.90.39.20 - Manutenção e Conservação de Bens Móveis de Outras Naturezas	Serviços de recarga de extintores instalados em três Sedes. Valor estimado de R\$ 4.500,00	4.500,00
			3.3.90.39.41 - Fornecimento de Alimentação	SEMINÁRIO DE PESQUISA EM DANÇA E MOSTRA	600,00
			3.3.90.39.41 - Fornecimento de Alimentação	Aula inaugural (conferência)	500,00
			3.3.90.39.41 - Fornecimento de Alimentação	Evento científico	500,00
			3.3.90.39.41 - Fornecimento de Alimentação	Despesas com serviços de alimentação p/ peritos que realizarão avaliação de Cursos. Valor total estimado de R\$ 1.650,00.	1.650,00
			3.3.90.39.41 - Fornecimento de Alimentação	Evento científico	500,00
			3.3.90.39.41 - Fornecimento de Alimentação	IV Seminário Criar-ensinar-aprender DANÇA	385,00
			3.3.90.39.43 - Serviços de Energia Elétrica	Despesas com energia elétrica da Sede do Telab. Valor estimado mensal de R\$ 2.700,00.	32.400,00
			3.3.90.39.44 - Serviços de Água e Esgoto	Despesas com saneamento p/ sede do Telab - Sanepar - Valor estimado mensal de R\$ 1.001,43.	12.017,16
			3.3.90.39.44 - Serviços de Água e Esgoto	Despesas com saneamento p/ Sede Adm. Valor estimado mensal de R\$ 4.300,00.	51.600,00
			3.3.90.39.58 - Serviços de Telecomunicações	Contrato GMS 3607/2024 - SERCOMTEL S.A TELECOMUNICAÇÕES. Valor mensal estimado de 1.200,00.	14.400,00
			3.3.90.39.59 - Serviços de Áudio, Vídeo e Foto	Material de consumo básico	600,00
			3.3.90.39.59 - Serviços de Áudio, Vídeo e Foto	IV Seminário Criar-ensinar-aprender DANÇA	500,00
			3.3.90.39.59 - Serviços de Áudio, Vídeo e Foto	SEMINARIO AVANÇADO I	1.000,00
			3.3.90.39.63 - Serviços Gráficos	Realizar o VIII Seminário de Estágio Supervisionado em Música da Unespar	200,00
			3.3.90.39.63 - Serviços Gráficos	Seminário Cinema em Perspectiva	100,00
			3.3.90.39.63 - Serviços Gráficos	Organizar as atividades da semana de recepção aos calouros	200,00
			3.3.90.39.63 - Serviços Gráficos	Planejar e realizar o XI Simpósio de Música da FAP	500,00
			3.3.90.39.72 - Vale-Transporte	Despesas com Vales Transporte Urbano e metropolitanos p/ estagiários. Valor estimado mensal de R\$ 2.000,00.	24.000,00
			3.3.90.39.78 - Limpeza e Conservação	Despesas com limpeza de caixa de gordura, dedetização,	8.000,00

Unidade	Fonte	Conta	Despesa	Descrição	TOTAL (R\$)
		3.3.90.39.80	Hospedagens	Comemoração de 20 anos do curso.	0,00
		3.3.90.39.80	Hospedagens	Semana Acadêmica da Musicoterapia e o Encontro do Núcleo de Estudos e Interdisciplinares em Musicoterapia	1.500,00
		3.3.90.39.80	Hospedagens	Semana Pedagógica - Licenciatura em Teatro	500,00
		3.3.90.39.80	Hospedagens	Planejar e realizar o XI Simpósio de Música da FAP	2.000,00
		3.3.90.39.80	Hospedagens	Seminário de estágio da Licenciatura em Artes Visuais	410,00
		3.3.90.39.80	Hospedagens	SEMINÁRIO DE PESQUISA EM DANÇA E MOSTRA	1.000,00
		3.3.90.39.80	Hospedagens	Participação dos professores em eventos	0,00
		3.3.90.39.80	Hospedagens	Evento científico	500,00
		3.3.90.39.80	Hospedagens	Despesas com serviços de hospedagens p/ peritos que realizarão avaliação de Cursos. Valor total estimado de R\$ 4.050,00.	4.050,00
		3.3.90.39.80	Hospedagens	Atividades para contenção de evasão	2.000,00
		3.3.90.39.80	Hospedagens	Evento científico	700,00
		3.3.90.39.80	Hospedagens	Seminário Cinema em Perspectiva	1.500,00
		3.3.90.39.80	Hospedagens	Aula inaugural (conferência)	500,00
		3.3.90.39.80	Hospedagens	Residência artística	2.000,00
		3.3.90.39.80	Hospedagens	SEMINARIO AVANÇADO I	700,00
		3.3.90.39.80	Hospedagens	IV Seminário Criar-ensinar-aprender DANÇA	1.000,00
		3.3.90.39.83	Serviços de Cópias e Reprodução de Documentos	Contrato 57/2022 - GMS 5764/2022 - ALMAQ EQUIPAMENTOS PARA ESCRITÓRIO LTDA. Valor estimado mensal de R\$ 3.200,00	38.400,00
		3.3.90.39.90	Serviços de Publicidade Legal	SEMINÁRIO DE PESQUISA EM DANÇA E MOSTRA	1.000,00
		3.3.90.39.99	Outros Serviços de Terceiros – Pessoa Jurídica	Produção Artística do Curso	500,00
		3.3.90.39.99	Outros Serviços de Terceiros – Pessoa Jurídica	Cada curso terá o valor de R\$ 9.000,00:	99.000,00
		3.3.90.39.99	Outros Serviços de Terceiros – Pessoa Jurídica	Produção Artística do Curso	500,00
		3.3.90.39.99	Outros Serviços de Terceiros – Pessoa Jurídica	Produção Artística do Curso	500,00
		3.3.90.39.99	Outros Serviços de Terceiros – Pessoa Jurídica	Produção Artística do Curso	500,00
		3.3.90.39.99	Outros Serviços de Terceiros – Pessoa Jurídica	Semana Pedagógica - Licenciatura em Teatro	500,00
		3.3.90.39.99	Outros Serviços de Terceiros – Pessoa Jurídica	SEMINARIO AVANÇADO I	500,00
		3.3.90.39.99	Outros Serviços de Terceiros – Pessoa Jurídica	Produção Artística do Curso	2.500,00
				Total Despesa OUTROS SERVIÇOS DE TERCEIROS - PESSOAL JURIDICA --->	402.412,16
		3.3.90.40.00	SERVIÇOS DE TECNOLOGIAS DA INFORMAÇÃO E COMUNICAÇÃO - PESSOA JURÍDICA		
		3.3.90.40.05	Serviços de Comunicação de Dados	Despesas com internet p/sede do Boqueirão.	180,00
				Total Despesa SERVIÇOS DE TECNOLOGIAS DA INFORMAÇÃO- PESSOA JURIDICA --->	180,00
				Total Fonte 500 --->	2.623.375,56
				SALDO DISPONIBILIZADO PARA UNIDADE CURITIBA II --->	2.623.375,56
				TOTAL LANÇADO UNIDADE CURITIBA II --->	2.623.375,56

Unidade	Fonte	Conta	Despesa	Descrição	TOTAL (R\$)
CURITIBA II					
501 - Outras Operações de Crédito Internas – Recursos Provenientes dos Depósitos Judiciais					
3.3.90.39.00 - OUTROS SERVIÇOS DE TERCEIROS - PESSOAL JURIDICA					
3.3.90.39.81 - Serviços Bancários					
				Despesa média tarifa bancária: R\$1500,00.	1.500,00
				Total Despesa OUTROS SERVIÇOS DE TERCEIROS - PESSOAL JURIDICA --->	1.500,00
4.4.90.52.00 - EQUIPAMENTOS E MATERIAL PERMANENTE					
4.4.90.52.33 - Equipamentos para Áudio, Vídeo e Foto					
				Equipamentos para os cursos da Campus Curitiba II - Áudio e Vídeo:	32.520,00
4.4.90.52.34 - Máquinas, Utensílios e Equipamentos Diversos					
				Demais despesas com outros equipamentos: R\$5700,00.	5.700,00
				Total Despesa EQUIPAMENTOS E MATERIAL PERMANENTE --->	38.220,00
				Total Fonte 501 --->	39.720,00
				SALDO DISPONIBILIZADO PARA UNIDADE CURITIBA II --->	39.720,00
				TOTAL LANÇADO UNIDADE CURITIBA II --->	39.720,00

Unidade	Fonte	Conta	Despesa	Descrição	TOTAL (R\$)
PARANAGUÁ					
500 - Ordinário Não Vinculado					
3.3.90.14.00 - DIÁRIAS PESSOAL CIVIL - PESSOAL CIVIL					
			3.3.90.14.01 - Diárias	Eventos Técnicos e Científicos	2.840,00
			3.3.90.14.01 - Diárias	Viagens e saídas de campo	1.100,00
			3.3.90.14.01 - Diárias	EVENTOS DIVERSOS A SEREM PROMOVIDOS AO LONGO DE 2025 PELO COLEGIADO DE ADMINISTRAÇÃO	2.000,00
			3.3.90.14.01 - Diárias	VARAL DE POESIAS 2025	600,00
			3.3.90.14.01 - Diárias	PALESTRAS E MINICURSOS	900,00
			3.3.90.14.01 - Diárias	DIÁRIA PARA CONVIDADOS, BANCAS, PALESTRANTES, ETC.	500,00
			3.3.90.14.01 - Diárias	SEMANA ACADÊMICA DE BIOLOGIA E SEMINÁRIO DE PESQUISAS AMBIENTAIS	500,00
			3.3.90.14.01 - Diárias	Semana Acadêmica	2.000,00
			3.3.90.14.01 - Diárias	CICLO DE FORMAÇÃO CONTINUADA EM ESTUDOS LINGÜÍSTICOS E LITERÁRIOS	1.000,00
			3.3.90.14.01 - Diárias	II Ciclo de Palestras "Formação linguístico-literária do professor de língua	700,00
			3.3.90.14.01 - Diárias	Eventos acadêmico-científicos	800,00
			3.3.90.14.01 - Diárias	Diárias para o exercício de 2025	27.600,00
Total Despesa DIÁRIAS PESSOAL CIVIL - PESSOAL CIVIL --->					40.540,00
3.3.90.18.00 - AUXILIO FINANCEIRO A ESTUDANTES					
			3.3.90.18.03 - Auxílio Financeiro a Pesquisadores	Aula Magna Turma 5 e Encontro Temático PROFEI.	1.500,00
			3.3.90.18.03 - Auxílio Financeiro a Pesquisadores	III Seminário Nacional Profei na articulação com a Educação Básica	1.000,00
			3.3.90.18.03 - Auxílio Financeiro a Pesquisadores	EVENTOS DIVERSOS A SEREM PROMOVIDOS AO LONGO DE 2025 PELO COLEGIADO DE ADMINISTRAÇÃO	1.000,00
			3.3.90.18.03 - Auxílio Financeiro a Pesquisadores	Viagens e saídas de campo	1.060,00
Total Despesa AUXILIO FINANCEIRO A ESTUDANTES --->					3.560,00

Unidade	Fonte	Conta	Despesa	Descrição	TOTAL (R\$)
3.3.90.30.00 - MATERIAL DE CONSUMO					
			3.3.90.30.04 - Gás Engarrafado	Previsão de despesa com RECARGAS DOS EXTINTORES do Campus de Paranaguá e Prédio Administrativo, com base na média de gastos dos exercícios 2022/2023	3.000,00
			3.3.90.30.04 - Gás Engarrafado	20 BOTTIÕES DE GÁS pelo valor unitário de R\$ 125,00 para atendimento do Campus de Paranaguá e Prédio Administrativo	2.500,00
			3.3.90.30.07 - Gêneros de Alimentos	EVENTOS DIVERSOS A SEREM PROMOVIDOS AO LONGO DE 2025 PELO COLEGIADO DE ADMINISTRAÇÃO	2.000,00
			3.3.90.30.07 - Gêneros de Alimentos	MOSTRA DE PROFISSÕES 2025	200,00
			3.3.90.30.07 - Gêneros de Alimentos	Semana Acadêmica	1.000,00
			3.3.90.30.07 - Gêneros de Alimentos	750 UNIDADES DE CAFÉ 500g pelo valor unitário de R\$ 22,00 para atendimento do Campus de Paranaguá, Prédio Administrativo e unidades externas	16.500,00
			3.3.90.30.07 - Gêneros de Alimentos	Recepção dos Calouros / Palestra Magna	500,00
			3.3.90.30.07 - Gêneros de Alimentos	800 GALÕES DE ÁGUA MINERAL de 20 litros pelo valor unitário de R\$ 20,00 para atendimento do Campus de Paranaguá, Prédio Administrativo e unidades externas	16.000,00
			3.3.90.30.07 - Gêneros de Alimentos	150 UNIDADES DE AÇÚCAR 5kg pelo valor unitário de R\$ 20,00 para atendimento do Campus de Paranaguá, Prédio Administrativo e unidades externas	3.000,00
			3.3.90.30.11 - Material Químico	Complementação de Materiais de Consumo para os Laboratórios	500,00
			3.3.90.30.11 - Material Químico	Materiais de consumo laboratoriais	1.000,00
			3.3.90.30.14 - Material Educativo e Esportivo	Feira de Profissões	500,00
			3.3.90.30.14 - Material Educativo e Esportivo	Simulado do ENADE	150,00
			3.3.90.30.14 - Material Educativo e Esportivo	Simulado do ENADE	200,00
			3.3.90.30.14 - Material Educativo e Esportivo	Despedida de Egressos e Premiação de TCCs	100,00
			3.3.90.30.15 - Material para Festividade e Homenagens	SEMANA ACADÊMICA DE CIÊNCIAS CONTÁBEIS	1.050,00
			3.3.90.30.16 - Material de Expediente	MOSTRA DE EXTENSÃO 2025	500,00
			3.3.90.30.16 - Material de Expediente	Curricularização da extensão	500,00
			3.3.90.30.16 - Material de Expediente	MOSTRA DE PROFISSÕES 2025	300,00
			3.3.90.30.16 - Material de Expediente	MOSTRA DE LITERATURAS 2025	400,00
			3.3.90.30.16 - Material de Expediente	ENLIJ 2025 (ENCONTRO DE LITERATURA INFANTOJUVENIL)	300,00
			3.3.90.30.16 - Material de Expediente	VARAL DE POESIAS 2025	500,00
			3.3.90.30.16 - Material de Expediente	IV Seminário de Extensão Universitária: práticas formativas no curso de Letras Inglês	200,00
			3.3.90.30.16 - Material de Expediente	Noite de Letras	100,00
			3.3.90.30.16 - Material de Expediente	Aula inaugural	200,00
			3.3.90.30.16 - Material de Expediente	II Ciclo de Palestras "Formação linguístico-literária do professor de língua inglesa"	100,00
			3.3.90.30.16 - Material de Expediente	Previsão de MATERIAIS DE EXPEDIENTE para atendimento dos setores administrativo e pedagógico do Campus de Paranaguá, com base na média de gastos dos exercícios 2022/2023	50.000,00
			3.3.90.30.16 - Material de Expediente	Previsão de MATERIAIS DE EXPEDIENTE UNIVERSAIS para atendimento à Eventos Acadêmicos dos colegiados do Campus de Paranaguá (Mostras de Profissões e similares)	5.000,00
			3.3.90.30.16 - Material de Expediente	XVII Mostra de Literaturas de Língua Inglesa	1.200,00

Unidade	Fonte	Conta	Despesa	Descrição	TOTAL (R\$)
		3.3.90.30.16	- Material de Expediente	Eventos acadêmico-científicos	200,00
		3.3.90.30.17	- Material de Processamento de Dados	Previsão de MATERIAIS DE PROCESSAMENTO DE DADOS para atendimento dos setores administrativo e pedagógico do Campus de Paranaguá, com base na média de gastos dos exercícios 2022/2023	20.000,00
		3.3.90.30.20	- Material de Cama Mesa e Banho	Recepção dos Calouros / Palestra Magna	300,00
		3.3.90.30.21	- Material de Copa e Cozinha	Previsão de MATERIAIS DE COPA E COZINHA para atendimento dos setores administrativo e pedagógico do Campus de Paranaguá, com base na média de gastos dos exercícios 2022/2023	15.000,00
		3.3.90.30.22	- Material de Limpeza e Produção de Higienização	Previsão de MATERIAIS DE LIMPEZA E HIGIENIZAÇÃO para atendimento dos setores administrativo e pedagógico do Campus de Paranaguá, com base na média de gastos dos exercícios 2022/2023	50.000,00
		3.3.90.30.26	- Material Elétrico e Eletrônico	Previsão de MATERIAIS ELÉTRICOS para atendimento dos setores administrativo e pedagógico do Campus de Paranaguá, com base na média de gastos dos exercícios 2022/2023	20.000,00
		3.3.90.30.29	- Material para Áudio, Vídeo e Foto	XXIII Varal de Poesias	300,00
		3.3.90.30.30	- Material para Comunicações	Despedida de Egressos e Premiação de TCCs	300,00
		3.3.90.30.30	- Material para Comunicações	Feira de Profissões	500,00
		3.3.90.30.35	- Material Laboratoria	Previsão de MATERIAIS LABORATORIAIS para suprir a demanda do(s) laboratório(s) do curso de Ciências Biológicas (Bacharelado)	5.000,00
		3.3.90.30.35	- Material Laboratoria	Previsão de MATERIAIS LABORATORIAIS para suprir a demanda do(s) laboratório(s) do curso de Engenharia da Produção	5.000,00
		3.3.90.30.35	- Material Laboratoria	Previsão de MATERIAIS LABORATORIAIS para suprir a demanda do(s) laboratório(s) do curso de Mestrado em Ambientes Litorâneos e Insulares	5.000,00
		3.3.90.30.35	- Material Laboratoria	Previsão de MATERIAIS LABORATORIAIS para suprir a demanda do(s) laboratório(s) do curso de Ciências Biológicas (Licenciatura)	5.000,00
		3.3.90.30.35	- Material Laboratoria	Materiais de consumo laboratoriais	1.000,00
		3.3.90.30.35	- Material Laboratoria	Complementação de Materiais de Consumo para os Laboratórios	700,00
		3.3.90.30.44	- Material de Sinalização Visual e Afins	Recepção dos Calouros / Palestra Magna	200,00
		3.3.90.30.44	- Material de Sinalização Visual e Afins	Despedida de Egressos e Premiação de TCCs	100,00
		3.3.90.30.60	- Cartão Combustível	PALESTRAS E MINICURSOS	500,00
Total Despesa MATERIAL DE CONSUMO --->					236.600,00

Unidade	Fonte	Conta	Despesa	Descrição	TOTAL (R\$)
3.3.90.33.00 - PASSAGENS E DESPESAS COM LOCOMOÇÃO					
		3.3.90.33.01	Passagens Terrestres	Eventos promovidos pelo Colegiado de Pedagogia da UNESPER em adentimento à comunidade de professores e gestores da Educação Básica.	2.000,00
		3.3.90.33.01	Passagens Terrestres	Aula Magna Turma 5 e Encontro Temático PROFEI.	500,00
		3.3.90.33.01	Passagens Terrestres	III Seminário Nacional Profei na articulação com a Educação Básica	1.000,00
		3.3.90.33.01	Passagens Terrestres	EVENTOS DIVERSOS A SEREM	
		3.3.90.33.01	Passagens Terrestres	PROMOVIDOS AO LONGO DE	
		3.3.90.33.01	Passagens Terrestres	2025 PELO COLEGIADO DE	
		3.3.90.33.01	Passagens Terrestres	ADMINISTRAÇÃO	
		3.3.90.33.01	Passagens Terrestres	Conferência CDoc.H Litoral	250,00
		3.3.90.33.01	Passagens Terrestres	XIV Semana de História	1.500,00
		3.3.90.33.01	Passagens Terrestres	VIAGENS DE ESTUDO	1.900,00
		3.3.90.33.01	Passagens Terrestres	XVII Mostra de Literaturas de Língua Inglesa	400,00
		3.3.90.33.01	Passagens Terrestres	IV Seminário de Extensão Universitária: práticas formativas no curso de Letras Inglês	300,00
		3.3.90.33.01	Passagens Terrestres	CICLO DE FORMAÇÃO CONTINUADA EM ESTUDOS LINGÜÍSTICOS E LITERÁRIOS	400,00
		3.3.90.33.01	Passagens Terrestres	CICLO DE FORMAÇÃO CONTINUADA EM ESTUDOS LINGÜÍSTICOS E LITERÁRIOS	1.100,00
		3.3.90.33.01	Passagens Terrestres	VARAL DE POESIAS 2025	500,00
		3.3.90.33.01	Passagens Terrestres	Participações em eventos	840,00
		3.3.90.33.01	Passagens Terrestres	SEMANA ACADÊMICA DE CIÊNCIAS CONTÁBEIS	1.050,00
		3.3.90.33.02	Passagens Aéreas	Eventos acadêmico-científicos	2.000,00
		3.3.90.33.02	Passagens Aéreas	Eventos promovidos pelo Colegiado de Pedagogia da UNESPER em adentimento à comunidade de professores e gestores da Educação Básica.	4.000,00
		3.3.90.33.02	Passagens Aéreas	SEMANA ACADÊMICA DE CIÊNCIAS CONTÁBEIS	1.700,00
		3.3.90.33.02	Passagens Aéreas	Aula Magna Turma 5 e Encontro Temático PROFEI.	2.000,00
		3.3.90.33.02	Passagens Aéreas	III Seminário Nacional Profei na articulação com a Educação Básica	
		3.3.90.33.02	Passagens Aéreas	II Ciclo de Palestras "Formação linguístico-literária do professor de língua inglesa"	1.600,00
		3.3.90.33.02	Passagens Aéreas	Semana da Educação Matemática	1.500,00
		3.3.90.33.09	Táxi	Participações em eventos	140,00
Total Despesa PASSAGENS E DESPESAS COM LOCOMOÇÃO --->					24.680,00

Unidade	Fonte	Conta	Despesa	Descrição	TOTAL (R\$)
3.3.90.36.00 - OUTROS SERVIÇOS DE TERCEIROS - PESSOA FÍSICA					
		3.3.90.36.06	- Serviços Técnicos Profissionais	EVENTOS DIVERSOS A SEREM PROMOVIDOS AO LONGO DE 2025 PELO COLEGIADO DE ADMINISTRAÇÃO	1.000,00
		3.3.90.36.07	- Estagiários	Bolsa auxílio estagiário do campus de Paranaguá	168.000,00
		3.3.90.36.15	- Locação de Imóveis	NORIMAR JOÃO HENDGES - Contrato nº 089/2023 - GMS 7554/2023 - Aluguel do terreno do estacionamento	27.720,00
		3.3.90.36.23	- Fornecimento de Alimentação	VARAL DE POESIAS 2025	400,00
		3.3.90.36.23	- Fornecimento de Alimentação	COFFEE BREAK PARA EVENTOS DO CURSO	1.500,00
		3.3.90.36.23	- Fornecimento de Alimentação	XIV Semana de História	2.350,00
		3.3.90.36.23	- Fornecimento de Alimentação	SEMANA DO MEIO AMBIENTE	300,00
		3.3.90.36.23	- Fornecimento de Alimentação	Seminário de Pesquisas Ambientais	900,00
		3.3.90.36.23	- Fornecimento de Alimentação	Evento Institucional do Pibid	500,00
		3.3.90.36.23	- Fornecimento de Alimentação	Aula Magna Turma 5 e Encontro Temático PROFEI.	1.000,00
		3.3.90.36.28	- Serviço de Seleção e Treinamento	III Seminário Nacional Profei na articulação com a Educação Básica	1.000,00
		3.3.90.36.28	- Serviço de Seleção e Treinamento	Palestras e Bancas	1.000,00
		3.3.90.36.99	- Outros Serviços de Terceiros – Pessoa Física	Seminário de Pesquisas Ambientais	400,00
		3.3.90.36.99	- Outros Serviços de Terceiros – Pessoa Física	Semana Acadêmica	2.000,00
		3.3.90.36.99	- Outros Serviços de Terceiros – Pessoa Física	Semana da Educação Matemática	900,00
		3.3.90.36.99	- Outros Serviços de Terceiros – Pessoa Física	SEMANA ACADÊMICA DE CIÊNCIAS CONTÁBEIS	1.700,00
Total Despesa OUTROS SERVIÇOS DE TERCEIROS - PESSOA FÍSICA --->					209.670,00
3.3.90.37.00 - LOCAÇÃO DE MÃO-DE-OBRA					
		3.3.90.37.01	- Limpeza e Conservação	PLANSERVICE TERCEIRIZAÇÃO DE SERVIÇOS - Contrato nº 1331/2022 - Serviços de limpeza, asseio e conservação	793.416,00
		3.3.90.37.02	- Guarda e Vigilância	WOLF VIGILÂNCIA PATRIMONIAL LTDA - Contrato nº 031/2022 - GMS 3052/2022 - Serviços de vigilância desarmada	234.792,00
		3.3.90.37.05	- Informática	DEFENTI & RIBEIRO CENTRO EDUCACIONAL LTDA - ME - Contrato nº 055/2023 - GMS 4355/2023 - Serviços de técnico de informática	78.750,00
		3.3.90.37.08	- Operadores de Máquinas e Motoristas	DEFENTI & RIBEIRO CENTRO EDUCACIONAL LTDA - ME - Contrato nº 055/2023 - GMS 4355/2023 - Serviços de motorista	78.750,00
Total Despesa LOCAÇÃO DE MÃO-DE-OBRA --->					1.185.708,00

Unidade	Fonte	Conta	Despesa	Descrição	TOTAL (R\$)
3.3.90.39.00 - OUTROS SERVIÇOS DE TERCEIROS - PESSOAL JURIDICA					
			3.3.90.39.05 - Serviços Técnicos Profissionais	Previsão de valor contratual para CENTRAL TELEFÔNICA do Campus de Paranaguá	31.800,00
			3.3.90.39.05 - Serviços Técnicos Profissionais	JK SERVIÇOS LTDA - Contrato nº 6626/2022 - Serviço de chaveiro	10.000,00
			3.3.90.39.12 - Locação de Máquinas e Equipamentos	SEMANA ACADÊMICA DE CIÊNCIAS CONTÁBEIS	1.600,00
			3.3.90.39.14 - Locação de Bens Móveis e Outras Naturezas e Intangíveis	Previsão para LOCAÇÃO DE EMBARCAÇÕES em atendimento às atividades de campo dos colegiados do Campus de Paranaguá	10.000,00
			3.3.90.39.14 - Locação de Bens Móveis e Outras Naturezas e Intangíveis	DF TURISMO E EVENTOS LTDA - Contrato nº 004/2024 - GMS 533/2024 - Locação de veículos em atendimento aos eventos do Campus de Paranaguá	15.000,00
			3.3.90.39.16 - Manutenção e Conservação de Bens Imóveis	Previsão de despesas com MANUTENÇÃO E CONSERVAÇÃO do Campus de Paranaguá e Prédio Administrativo	265.581,02
			3.3.90.39.17 - Manutenção e Conservação de Máquinas e Equipamentos	Previsão de valor contratual para MANUTENÇÃO DE TODOS OS ARES-CONDICIONADOS do Campus de Paranaguá e Prédio Administrativo	180.000,00
			3.3.90.39.17 - Manutenção e Conservação de Máquinas e Equipamentos	Previsão de valor contratual para MANUTENÇÃO E REPARO DE EQUIPAMENTOS ADMINISTRATIVOS E LABORATORIAIS do Campus de Paranaguá e Prédio Administrativo	40.000,00
			3.3.90.39.23 - Festividades e Homenagens	Previsão de despesas para comemoração do ANIVERSÁRIO DE 70 ANOS DO CAMPUS DE PARANAGUÁ, em atendimento ao Plano de Desenvolvimento Institucional 2023-2027	20.000,00
			3.3.90.39.41 - Fornecimento de Alimentação	Semana de Recepção aos Calouros 2025 com Aula Inaugural	2.000,00
			3.3.90.39.41 - Fornecimento de Alimentação	SEMANA ACADÊMICA DE BIOLOGIA E SEMINÁRIO DE PESQUISAS AMBIENTAIS	2.400,00
			3.3.90.39.41 - Fornecimento de Alimentação	Encontro com os acadêmicos de 2025	1.500,00
			3.3.90.39.41 - Fornecimento de Alimentação	RECEPÇÃO DOS CALOUROS 2025	1.100,00
			3.3.90.39.41 - Fornecimento de Alimentação	DF TURISMO E EVENTOS LTDA - Contrato nº 004/2024 - GMS 533/2024 - Fornecimento de alimentação em atendimento aos eventos do Campus de Paranaguá e convidados externos	20.000,00
			3.3.90.39.41 - Fornecimento de Alimentação	O Curso de Matemática e seus egressos	1.000,00
			3.3.90.39.41 - Fornecimento de Alimentação	Participações em eventos	420,00
			3.3.90.39.41 - Fornecimento de Alimentação	Semana da Educação Matemática	1.200,00
			3.3.90.39.41 - Fornecimento de Alimentação	Palestras e Bancas	500,00
			3.3.90.39.41 - Fornecimento de Alimentação	Simulado do ENADE	150,00
			3.3.90.39.41 - Fornecimento de Alimentação	SEMANA DO PIBID	700,00
			3.3.90.39.41 - Fornecimento de Alimentação	Conferência CDoc.H Litoral	200,00
			3.3.90.39.43 - Serviços de Energia Elétrica	COPEL DISTRIBUIÇÃO S/A - Fornecimento de energia elétrica	156.000,00
			3.3.90.39.44 - Serviços de Água e Esgoto	PARANAGUÁ SANEAMENTO S/A - Contrato nº 1994/2024 - Fornecimento de água e esgoto	25.200,00
			3.3.90.39.58 - Serviços de Telecomunicações	SERCOMTEL S.A. - TELECOMUNICAÇÕES - Contrato nº 2865/2022 - Fornecimento de telecomunicação	16.068,00
			3.3.90.39.59 - Serviços de Áudio, Vídeo e Foto	Aula Magna Turma 5 e Encontro Temático PROFEI.	500,00
			3.3.90.39.63 - Serviços Gráficos	III Seminário Nacional Profei na articulação com a Educação Básica	
			3.3.90.39.63 - Serviços Gráficos	VARAL DE POESIAS 2025	500,00
			3.3.90.39.63 - Serviços Gráficos	RMR GRÁFICA LTDA - Contrato nº 6623/2022 - Serviços gráficos para atendimento do Campus de Paranaguá	15.000,00
			3.3.90.39.63 - Serviços Gráficos	Conferência CDoc.H Litoral	600,00
			3.3.90.39.63 - Serviços Gráficos	XIV Semana de História	800,00
			3.3.90.39.63 - Serviços Gráficos	SEMANA DO MEIO AMBIENTE	200,00
			3.3.90.39.63 - Serviços Gráficos	XVII Mostra de Literaturas de Língua Inglesa	100,00

Unidade	Fonte	Conta	Despesa	Descrição	TOTAL (R\$)
		3.3.90.39.63	Serviços Gráficos	Noite de Letras	100,00
		3.3.90.39.63	Serviços Gráficos	IV Seminário de Extensão Universitária: práticas formativas no curso de Letras Inglês	200,00
		3.3.90.39.63	Serviços Gráficos	II Ciclo de Palestras "Formação linguístico-literária do professor de língua inglesa"	100,00
		3.3.90.39.63	Serviços Gráficos	Eventos acadêmico-científicos	200,00
		3.3.90.39.63	Serviços Gráficos	XXIII Varal de Poesias	200,00
		3.3.90.39.63	Serviços Gráficos	MOSTRA DE LITERATURAS 2025	100,00
		3.3.90.39.63	Serviços Gráficos	MOSTRA DE EXTENSÃO 2025	500,00
		3.3.90.39.63	Serviços Gráficos	ENNLIJ 2025 (ENCONTRO DE LITERATURA INFANTOJUVENIL)	400,00
		3.3.90.39.63	Serviços Gráficos	Mostra de Profissões - UNESPAR	200,00
		3.3.90.39.63	Serviços Gráficos	Aula Magna Turma 5 e Encontro Temático PROFEI.	500,00
		3.3.90.39.63	Serviços Gráficos	III Seminário Nacional Profei na articulação com a Educação Básica	
		3.3.90.39.63	Serviços Gráficos	SEMANA ACADÊMICA DE CIÊNCIAS CONTÁBEIS	900,00
		3.3.90.39.63	Serviços Gráficos	Semana Acadêmica	1.000,00
		3.3.90.39.77	Vigilância Ostensiva	INVIOLAVEL PARANAGUA SERVIÇO DE MONITORAMENTO - Contrato nº 030/2020 - GMS 7611/2023 - Serviço de monitoramento eletrônico e vigilância	19.620,00
		3.3.90.39.78	Limpeza e Conservação	Previsão de despesa com DEDETIZAÇÃO do Campus de Paranaguá e Prédio Administrativo, com base na média de gastos dos exercícios 2022/2023	8.000,00
		3.3.90.39.78	Limpeza e Conservação	Previsão de despesa com CONTROLE DE POMBO do Campus de Paranaguá	14.000,00
		3.3.90.39.78	Limpeza e Conservação	Previsão de despesa com DESRATIZAÇÃO do Campus de Paranaguá e Prédio Administrativo, com base na média de gastos dos exercícios 2022/2023	800,00
		3.3.90.39.78	Limpeza e Conservação	Previsão de despesa com LIMPEZA DAS CAIXAS D'ÁGUA do Campus de Paranaguá e Prédio Administrativo, com base na média de gastos dos exercícios 2022/2023	4.000,00
		3.3.90.39.80	Hospedagens	XIV Semana de História	1.000,00
		3.3.90.39.80	Hospedagens	Conferência CDoc.H Litoral	300,00
		3.3.90.39.80	Hospedagens	PALESTRAS E MINICURSOS	500,00
		3.3.90.39.80	Hospedagens	Aula Magna Turma 5 e Encontro Temático PROFEI.	3.000,00
		3.3.90.39.80	Hospedagens	III Seminário Nacional Profei na articulação com a Educação Básica	
		3.3.90.39.80	Hospedagens	Eventos promovidos pelo Colegiado de Pedagogia da UNESPAR em adentimento à comunidade de professores e gestores da Educação Básica.	3.000,00
		3.3.90.39.80	Hospedagens	Semana da Educação Matemática	300,00
		3.3.90.39.80	Hospedagens	ENNLIJ 2025 (ENCONTRO DE LITERATURA INFANTOJUVENIL)	800,00
		3.3.90.39.80	Hospedagens	VARAL DE POESIAS 2025	500,00
		3.3.90.39.80	Hospedagens	DF TURISMO E EVENTOS LTDA - Contrato nº 004/2024 - GMS 533/2024 - Hospedagem para convidados externos em atendimento aos eventos do Campus de Paranaguá	2.000,00

Unidade	Fonte	Conta	Despesa	Descrição	TOTAL (R\$)
		3.3.90.39.83	Serviços de Cópias e Reprodução de Documentos	EVENTOS DIVERSOS A SEREM PROMOVIDOS AO LONGO DE 2025 PELO COLEGIADO DE ADMINISTRAÇÃO	2.000,00
		3.3.90.39.83	Serviços de Cópias e Reprodução de Documentos	ALMAQ EQUIPAMENTOS PARA ESCRITORIO LIMITADA - Contrato nº057/2022 - GMS 5764/2022 - Xerox e fotocópias	44.100,00
		3.3.90.39.99	Outros Serviços de Terceiros – Pessoa Jurídica	TRANSPORTE	5.000,00
		3.3.90.39.99	Outros Serviços de Terceiros – Pessoa Jurídica	SEMANA ACADÊMICA DE CIÊNCIAS CONTÁBEIS	1.000,00
Total Despesa OUTROS SERVIÇOS DE TERCEIROS - PESSOAL JURIDICA --->					934.439,03
3.3.90.47.00 - OBRIGAÇÕES TRIBUTÁRIAS E CONTRIBUTIVAS					
		3.3.90.47.23	Outros Tributos Municipais a Recolhe	Previsão de despesa com TAXA DE COLETA DE LIXO do Campus de Paranaguá	10.000,00
Total Despesa OBRIGAÇÕES TRIBUTÁRIAS E CONTRIBUTIVAS --->					10.000,00
Total Fonte 500 --->					2.645.197,03
SALDO DISPONIBILIZADO PARA UNIDADE PARANAGUÁ --->					2.645.197,03
TOTAL LANÇADO UNIDADE PARANAGUÁ --->					2.645.197,03

Unidade	Fonte	Conta	Despesa	Descrição	TOTAL (R\$)
PARANAGUÁ					
501 - Outras Operações de Crédito Internas – Recursos Provenientes dos Depósitos Judiciais					
3.3.90.30.00 - MATERIAL DE CONSUMO					
			3.3.90.30.99 - Outros Materiais de Consumo	Despesas com material de consumo para atendimento das necessidades do Campus e Prédio administrativo.	5.000,00
Total Despesa MATERIAL DE CONSUMO --->					5.000,00
3.3.90.39.00 - OUTROS SERVIÇOS DE TERCEIROS - PESSOAL JURIDICA					
			3.3.90.39.81 - Serviços Bancários	Valor médio mensal de tarifas bancárias do Campus de Paranaguá	3.600,00
Total Despesa OUTROS SERVIÇOS DE TERCEIROS - PESSOAL JURIDICA --->					3.600,00
3.3.90.91.00 - SENTENÇAS JUDICIAIS					
			3.3.90.91.05 - Sentenças Judiciais Não Alimentares – Do Exercício	Estimativa de valor baseado no pagamentos realizados em 2024.	6.000,94
Total Despesa SENTENÇAS JUDICIAIS --->					6.000,94
4.4.90.52.00 - EQUIPAMENTOS E MATERIAL PERMANENTE					
			4.4.90.52.35 - Equipamentos de Processamento de Dados	Baseado nas despesas do exercício de 2024, levando em consideração a necessidade de atendimento dos alunos.	6.000,00
			4.4.90.52.99 - Outros Materiais Permanentes	Aquisição de bem permanente para recopor auditórios, laboratórios ou qualquer outro equipamento necessário para o Campus e Prédio Administrativo.	7.119,00
Total Despesa EQUIPAMENTOS E MATERIAL PERMANENTE --->					13.119,00
Total Fonte 501 --->					27.719,94
SALDO DISPONIBILIZADO PARA UNIDADE PARANAGUÁ --->					27.719,94
TOTAL LANÇADO UNIDADE PARANAGUÁ --->					27.719,94

Unidade	Fonte	Conta	Despesa	Descrição	TOTAL (R\$)
PARANAVAÍ					
500 - Ordinário Não Vinculado					
3.3.90.14.00 - DIÁRIAS PESSOAL CIVIL - PESSOAL CIVIL					
			3.3.90.14.01 - Diárias	I ENCONTRO DO MESTRADO PROFISSIONAL EM ENFERMAGEM	1.743,30
			3.3.90.14.01 - Diárias	VIAGEM EDUCACIONAL	1.000,00
			3.3.90.14.01 - Diárias	Aula Magna	1.000,00
			3.3.90.14.01 - Diárias	R\$ 5.000,00 por trimestre - Campus Paranavaí - Extensão Loanda.	20.000,00
			3.3.90.14.01 - Diárias	R\$ 10.000,00 por trimestre - Campus Paranavaí.	40.000,00
			3.3.90.14.01 - Diárias	Diárias	2.800,00
			3.3.90.14.01 - Diárias	SEMANA DA GESTÃO DA PRODUÇÃO INDUSTRIAL	2.000,00
			3.3.90.14.01 - Diárias	V JORNADA JURÍDICA DE DIREITO.2025	700,00
Total Despesa DIÁRIAS PESSOAL CIVIL - PESSOAL CIVIL --->					69.243,30
3.3.90.47.00 - DIÁRIAS PESSOAL CIVIL - PESSOAL CIVIL					
			3.3.90.47.16 - Outras Contribuições Federais a Recolher	R\$ 2.000,00 por trimestre - Campus Paranavaí.	2.000,00
			3.3.90.47.23 - Outros Tributos Municipais a Recolher	R\$ 2.200,00 por trimestre - Campus Paranavaí.	2.200,00
Total Despesa OBRIGAÇÕES TRIBUTÁRIAS E CONTRIBUTIVAS --->					4.200,00

Unidade	Fonte	Conta	Despesa	Descrição	TOTAL (R\$)
3.3.90.30.00 - MATERIAL DE CONSUMO					
			3.3.90.30.04 - Gás Engarrafado	R\$ 2.500,00 por trimestre - Campus Paranavaí.	10.000,00
			3.3.90.30.07 - Gêneros de Alimentos	R\$ 5.000,00 por trimestre - Campus Paranavaí.	20.000,00
			3.3.90.30.14 - Material Educativo e Esportivo	Jogos Intercursos	1.400,00
			3.3.90.30.14 - Material Educativo e Esportivo	SEMANA DA EDUCAÇÃO FÍSICA	2.000,00
			3.3.90.30.14 - Material Educativo e Esportivo	JUCEF: JOGOS UNIVERSITÁRIOS DO CURSO DE EDUCAÇÃO FÍSICA	800,00
			3.3.90.30.15 - Material para Festividade e Homenagens	JUCEF	500,00
			3.3.90.30.15 - Material para Festividade e Homenagens	SEMANA ACADÊMICA	1.000,00
			3.3.90.30.16 - Material de Expediente	V JORNADA JURÍDICA DE DIREITO.2025	30.000,00
			3.3.90.30.16 - Material de Expediente	R\$ 5.000,00 por trimestre - Campus Paranavaí.	200,00
			3.3.90.30.16 - Material de Expediente	Aula Magna do Curso de História	350,00
			3.3.90.30.16 - Material de Expediente	SEMANA DE ACOLHIMENTO	10.000,00
			3.3.90.30.16 - Material de Expediente	R\$ 1.250,00 por trimestre - Campus Paranavaí - Extensão Loanda.	200,00
			3.3.90.30.16 - Material de Expediente	Seminário de História	1.000,00
			3.3.90.30.16 - Material de Expediente	SEMANA ACADÊMICA	500,00
			3.3.90.30.17 - Material de Processamento de Dados	Semana de Geografia	5.000,00
			3.3.90.30.17 - Material de Processamento de Dados	R\$ 1.250,00 por trimestre - Campus Paranavaí - Extensão Loanda.	10.000,00
			3.3.90.30.19 - Material de acondicionamento e Embalagem	R\$ 2.500,00 por trimestre - Campus Paranavaí.	5.000,00
			3.3.90.30.21 - Material de Copa e Cozinha	R\$ 1.250,00 por trimestre - Campus Paranavaí.	15.000,00
			3.3.90.30.21 - Material de Copa e Cozinha	R\$ 3.750,00 por trimestre - Campus Paranavaí.	5.000,00
			3.3.90.30.22 - Material de Limpeza e Produção de Higienização	R\$ 1.250,00 por trimestre - Campus Paranavaí - Extensão Loanda.	10.000,00
			3.3.90.30.22 - Material de Limpeza e Produção de Higienização	R\$ 2.500,00 por trimestre - Campus Paranavaí - Extensão Loanda.	22.600,00
			3.3.90.30.24 - Material para Manutenção de Bens Imóveis	R\$ 5.650,00 por trimestre - Campus Paranavaí.	5.000,00
			3.3.90.30.24 - Material para Manutenção de Bens Imóveis	R\$ 1.250,00 por trimestre - Campus Paranavaí - Extensão Loanda.	50.000,00
			3.3.90.30.25 - Material para Manutenção de Bens Móveis	R\$ 12.500,00 por trimestre - Campus Paranavaí.	10.000,00
			3.3.90.30.26 - Material Elétrico e Eletrônico	R\$ 2.500,00 por trimestre - Campus Paranavaí.	20.000,00
			3.3.90.30.30 - Material para Comunicações	R\$ 5.000,00 por trimestre - Campus Paranavaí.	1.000,00
			3.3.90.30.30 - Material para Comunicações	SEMANA DE ESTUDOS CONTABEIS	1.500,00
			3.3.90.30.39 - Material para Manutenção de Veículos	SEEAD	5.000,00
			3.3.90.30.42 - Ferramentas	R\$ 1.250,00 por trimestre - Campus Paranavaí.	5.000,00
			3.3.90.30.44 - Material de Sinalização Visual e Afins	R\$ 1.250,00 por trimestre - Campus Paranavaí.	5.000,00
Total Despesa MATERIAL DE CONSUMO --->					253.050,00
3.3.90.31.00 - PREMIAÇÕES CULTURAIS, ARTÍSTICAS, CIENTÍFICAS, DESPORTIVAS E OUTRAS					
			3.3.90.31.04 - Premiações Culturais	Concurso de fotografias	300,00
			3.3.90.31.04 - Premiações Culturais	EVENTO UNAPI 2025	500,00
Total Despesa PREMIAÇÕES CULTURAIS, ARTÍSTICAS, CIENTÍFICAS, DESPORTIVAS E OUTRAS --->					800,00

Unidade	Fonte	Conta	Despesa	Descrição	TOTAL (R\$)
3.3.90.33.00 - PASSAGENS E DESPESAS COM LOCOMOÇÃO					
			3.3.90.33.01 - Passagens Terrestres	Organização de eventos a fim de promover o curso e a relação entre discentes, docentes e profissionais	4.500,00
			3.3.90.33.01 - Passagens Terrestres	VI SEMANA DA BIOLOGIA	3.000,00
			3.3.90.33.01 - Passagens Terrestres	Viagem de estudos	7.700,00
			3.3.90.33.01 - Passagens Terrestres	R\$ 10.000,00 por trimestre - Campus Paranavaí.	40.000,00
			3.3.90.33.01 - Passagens Terrestres	INVESTIGAÇÃO CIENTÍFICA E/OU VISITA TÉCNICA	2.500,00
			3.3.90.33.02 - Passagens Aéreas	Passagens aéreas para docentes do PPIFOR, ou externos ao Programa	3.700,00
			3.3.90.33.02 - Passagens Aéreas	V JORNADA JURÍDICA DE DIREITO.2025	2.000,00
			3.3.90.33.02 - Passagens Aéreas	XVII Semana Acadêmica de Matemática da Unespar - Campus de Paranavaí (SAMUP)	3.000,00
			3.3.90.33.02 - Passagens Aéreas	SEEAD	1.000,00
			3.3.90.33.02 - Passagens Aéreas	I ENCONTRO DO MESTRADO PROFISSIONAL EM ENFERMAGEM	4.000,00
			3.3.90.33.02 - Passagens Aéreas	Aula Magna	1.000,00
			3.3.90.33.02 - Passagens Aéreas	XII Seminário de estudos linguísticos e literários de Paranavaí	2.500,00
			3.3.90.33.02 - Passagens Aéreas	R\$ 12.500,00 por trimestre - Campus Paranavaí.	50.000,00
			3.3.90.33.02 - Passagens Aéreas	XVII Jornada da Pedagogia	3.500,00
			3.3.90.33.02 - Passagens Aéreas	V Encontro do Estágio	
Total Despesa PASSAGENS E DESPESAS COM LOCOMOÇÃO --->					128.400,00

Unidade	Fonte	Conta	Despesa	Descrição	TOTAL (R\$)
3.3.90.36.00 - OUTROS SERVIÇOS DE TERCEIROS - PESSOA FÍSICA					
			3.3.90.36.06 - Serviços Técnicos Profissionais	SEMANA DA EDUCAÇÃO FÍSICA	2.000,00
			3.3.90.36.06 - Serviços Técnicos Profissionais	Recepção dos acadêmicos 2025	500,00
			3.3.90.36.06 - Serviços Técnicos Profissionais	JORNADA DO PACIENTE CRÍTICO 2025	1.500,00
			3.3.90.36.06 - Serviços Técnicos Profissionais	SEMANA DA GESTÃO DA PRODUÇÃO INDUSTRIAL	500,00
			3.3.90.36.06 - Serviços Técnicos Profissionais	AULA INAUGURAL 2025	200,00
			3.3.90.36.06 - Serviços Técnicos Profissionais	Aula Magna do Curso de História	500,00
			3.3.90.36.06 - Serviços Técnicos Profissionais	R\$ 5.000,00 por trimestre - Campus Paranavaí - Extensão Loanda.	20.000,00
			3.3.90.36.06 - Serviços Técnicos Profissionais	XVII Jornada da Pedagogia V Encontro do Estágio	2.500,00
			3.3.90.36.06 - Serviços Técnicos Profissionais	Aula Magna alusiva ao Dia Nacional da Matemática	2.000,00
			3.3.90.36.06 - Serviços Técnicos Profissionais	XVII Semana Acadêmica de Matemática da Unespar - Campus de Paranavaí (SAMUP)	3.500,00
			3.3.90.36.06 - Serviços Técnicos Profissionais	XII Seminário de estudos linguísticos e literários de Paranavaí	2.400,00
			3.3.90.36.06 - Serviços Técnicos Profissionais	AULA INAUGURAL PARA O CURSO DE CIÊNCIAS BIOLÓGICAS	500,00
			3.3.90.36.06 - Serviços Técnicos Profissionais	VI SEMANA DA BIOLOGIA	1.500,00
			3.3.90.36.06 - Serviços Técnicos Profissionais	Seminário de História	5.800,00
			3.3.90.36.06 - Serviços Técnicos Profissionais	SEMANA DE ACOLHIMENTO DOS ACADÊMICOS	1.200,00
			3.3.90.36.06 - Serviços Técnicos Profissionais	AULA INAUGURAL 2025	200,00
			3.3.90.36.06 - Serviços Técnicos Profissionais	SEMANA DA ENFERMAGEM 2025 - IV SEMINARIO DE PESQUISA EM SAÚDE DO GRUPO DE PESQUISA NEPEMAAS	3.000,00
			3.3.90.36.06 - Serviços Técnicos Profissionais	SEMANA DE ACOLHIMENTO / RECEPÇÃO ACADÊMICA 2025 (AULA MAGNA)	1.000,00
			3.3.90.36.06 - Serviços Técnicos Profissionais	R\$ 7.500,00 por trimestre - Campus Paranavaí.	30.000,00
			3.3.90.36.07 - Estagiários	R\$ 54.000,00 por trimestre - Campus Paranavaí.	216.000,00
			3.3.90.36.22 - Manutenção e Conservação de Bens Imóveis	R\$ 2.500,00 por trimestre - Campus Paranavaí.	10.000,00
			3.3.90.36.23 - Fornecimento de Alimentação	AULA INAUGURAL 2025	600,00
			3.3.90.36.25 - Serviços de Limpeza e Conservação	R\$ 2.500,00 por trimestre - Campus Paranavaí.	10.000,00
			3.3.90.36.35 - Serviço de Apoio Administrativo, Técnico e Operacional	R\$ 5,039,29 por trimestre - Campus Paranavaí.	5.039,29
			3.3.90.36.99 - Outros Serviços de Terceiros – Pessoa Física	AULA INAUGURAL 2025	400,00
			3.3.90.36.99 - Outros Serviços de Terceiros – Pessoa Física	AULA INAUGURAL 2025	600,00
			3.3.90.36.99 - Outros Serviços de Terceiros – Pessoa Física	SEMANA ACADÊMICA	2.000,00
Total Despesa OUTROS SERVIÇOS DE TERCEIROS - PESSOA FÍSICA --->					323.439,29
3.3.90.37.00 - LOCAÇÃO DE MÃO-DE-OBRA					
			3.3.90.37.01 - Limpeza e Conservação	R\$ 186.000,00 por trimestre - Campus Paranavaí.	744.000,00
			3.3.90.37.02 - Guarda e Vigilância	R\$ 159.000,00 por trimestre - Campus Paranavaí.	636.000,00
Total Despesa LOCAÇÃO DE MÃO-DE-OBRA --->					1.380.000,00

Unidade	Fonte	Conta	Despesa	Descrição	TOTAL (R\$)
3.3.90.39.00 - OUTROS SERVIÇOS DE TERCEIROS - PESSOAL JURIDICA					
			3.3.90.39.05 - Serviços Técnicos Profissionais	R\$ 2.500,00 por trimestre - Campus Paranavaí.	10.000,00
			3.3.90.39.05 - Serviços Técnicos Profissionais	UNESPAR É SHOW	200,00
			3.3.90.39.05 - Serviços Técnicos Profissionais	Serviços prestados por docentes externos ao PPIFOR, nacional ou internacional.	2.500,00
			3.3.90.39.10 - Locação de Imóveis	R\$ 15.600,00 por trimestre - Campus Paranavaí.	62.400,00
			3.3.90.39.12 - Locação de Máquinas e Equipamentos	UNESPAR É SHOW	1.000,00
			3.3.90.39.14 - Locação de Bens Móveis e Outras Naturezas e Intangíveis	R\$ 7.500,00 por trimestre - Campus Paranavaí.	30.000,00
			3.3.90.39.14 - Locação de Bens Móveis e Outras Naturezas e Intangíveis	JUCEF: JOGOS UNIVERSITÁRIOS DO CURSO DE EDUCAÇÃO FÍSICA	1.000,00
			3.3.90.39.16 - Manutenção e Conservação de Bens Imóveis	JUCEF	
			3.3.90.39.17 - Manutenção e Conservação de Máquinas e Equipamentos	R\$ 28.500,00 por trimestre - Campus Paranavaí.	114.000,00
			3.3.90.39.19 - Manutenção e Conservação de Veículos	R\$ 2.500,00 por trimestre - Campus Paranavaí.	10.000,00
			3.3.90.39.20 - Manutenção e Conservação de Bens Móveis de Outras Naturezas	R\$ 2.500,00 por trimestre - Campus Paranavaí.	10.000,00
			3.3.90.39.41 - Fornecimento de Alimentação	I ENCONTRO DO MESTRADO PROFISSIONAL EM ENFERMAGEM	480,00
			3.3.90.39.41 - Fornecimento de Alimentação	R\$ 10.000,00 por trimestre - Campus Paranavaí.	40.000,00
			3.3.90.39.41 - Fornecimento de Alimentação	SEEAD	3.000,00
			3.3.90.39.41 - Fornecimento de Alimentação	Aula Magna	500,00
			3.3.90.39.41 - Fornecimento de Alimentação	SEMANA DA EDUCAÇÃO FÍSICA	600,00
			3.3.90.39.41 - Fornecimento de Alimentação	SEMANA DE ACOLHIMENTO / RECEPÇÃO ACADÊMICA 2025 (AULA MAGNA)	1.000,00
			3.3.90.39.41 - Fornecimento de Alimentação	EVENTO UNAPI 2025	1.000,00
			3.3.90.39.41 - Fornecimento de Alimentação	AULA INAUGURAL 2025	400,00
			3.3.90.39.41 - Fornecimento de Alimentação	SEMANA ACADÊMICA	800,00
			3.3.90.39.41 - Fornecimento de Alimentação	SEMANA DE ACOLHIMENTO	350,00
			3.3.90.39.41 - Fornecimento de Alimentação	R\$ 2.500,00 por trimestre - Campus Paranavaí - Extensão Loanda.	10.000,00
			3.3.90.39.41 - Fornecimento de Alimentação	AULA INAUGURAL PARA O CURSO DE CIÊNCIAS BIOLÓGICAS	2.000,00
			3.3.90.39.41 - Fornecimento de Alimentação	VI SEMANA DA BIOLOGIA	2.000,00
			3.3.90.39.41 - Fornecimento de Alimentação	Recepção dos acadêmicos 2025	1.000,00
			3.3.90.39.41 - Fornecimento de Alimentação	Seminário de Estágio Supervisionado de Letras	1.500,00
			3.3.90.39.41 - Fornecimento de Alimentação	SEMANA DE ESTUDOS CONTABEIS	3.000,00
			3.3.90.39.41 - Fornecimento de Alimentação	AULA INAUGURAL 2025	1.200,00
			3.3.90.39.41 - Fornecimento de Alimentação	V JORNADA JURÍDICA DE DIREITO.2025	1.500,00
			3.3.90.39.41 - Fornecimento de Alimentação	DIREITO NA PRAÇA.2025	800,00
			3.3.90.39.41 - Fornecimento de Alimentação	SEMANA DE ACOLHIMENTO DOS ACADÊMICOS	800,00
			3.3.90.39.41 - Fornecimento de Alimentação	SEMANA DA GESTÃO DA PRODUÇÃO INDUSTRIAL	1.000,00
			3.3.90.39.43 - Serviços de Energia Elétrica	R\$ 105.000,00 por trimestre - Campus Paranavaí.	420.000,00
			3.3.90.39.44 - Serviços de Água e Esgoto	R\$ 2.400,00 por trimestre - Campus Paranavaí.	9.600,00
			3.3.90.39.46 - Serviços Domésticos	R\$ 9.000,00 por trimestre - Campus Paranavaí.	36.000,00
			3.3.90.39.47 - Serviços de Comunicação em Geral	SEEAD	400,00

Unidade	Fonte	Conta	Despesa	Descrição	TOTAL (R\$)
		3.3.90.39.47	Serviços de Comunicação em Geral	R\$ 2.500,00 por trimestre - Campus Paranavaí.	10.000,00
		3.3.90.39.47	Serviços de Comunicação em Geral	R\$ 1.250,00 por trimestre - Campus Paranavaí - Extensão Loanda.	5.000,00
		3.3.90.39.58	Serviços de Telecomunicações	R\$ 6.000,00 por trimestre - Campus Paranavaí.	24.000,00
		3.3.90.39.59	Serviços de Áudio, Vídeo e Foto	UNESPAR É SHOW	300,00
		3.3.90.39.63	Serviços Gráficos	Seminário de História	2.000,00
		3.3.90.39.63	Serviços Gráficos	Organização de eventos a fim de promover o curso e a relação entre discentes, docentes e profissionais	2.000,00
		3.3.90.39.63	Serviços Gráficos	XVII Semana Acadêmica de Matemática da Unespar - Campus de Paranavaí	500,00
		3.3.90.39.63	Serviços Gráficos	SEMANA DE ESTUDOS CONTABEIS	5.000,00
		3.3.90.39.63	Serviços Gráficos	Semana de Geografia	500,00
		3.3.90.39.63	Serviços Gráficos	XII Seminário de estudos linguísticos e literários de Paranavaí	500,00
		3.3.90.39.63	Serviços Gráficos	Aula Magna do Curso de História	300,00
		3.3.90.39.63	Serviços Gráficos	R\$ 2.500,00 por trimestre - Campus Paranavaí - Extensão Loanda.	10.000,00
		3.3.90.39.63	Serviços Gráficos	R\$ 5.000,00 por trimestre - Campus Paranavaí.	20.000,00
		3.3.90.39.63	Serviços Gráficos	XVII Jornada da Pedagogia	3.000,00
		3.3.90.39.63	Serviços Gráficos	V Encontro do Estágio	1.000,00
		3.3.90.39.63	Serviços Gráficos	EVENTO "ENFERMAGEM NA PRAÇA" 2025	1.000,00
		3.3.90.39.66	Serviços Judiciários	R\$ 2.500,00 por trimestre - Campus Paranavaí.	10.000,00
		3.3.90.39.72	Vale-Transporte	R\$ 9.000,00 por trimestre - Campus Paranavaí.	36.000,00
		3.3.90.39.77	Vigilância Ostensiva	R\$ 24.600,00 por trimestre - Campus Paranavaí.	98.400,00
		3.3.90.39.78	Limpeza e Conservação	R\$ 3.600,00 por trimestre - Campus Paranavaí.	14.400,00
		3.3.90.39.80	Hospedagens	SEMANA ACADÊMICA	800,00
		3.3.90.39.80	Hospedagens	Aula Magna	600,00
		3.3.90.39.80	Hospedagens	XII Seminário de estudos linguísticos e literários de Paranavaí	600,00
		3.3.90.39.80	Hospedagens	R\$ 10.000,00 por trimestre - Campus Paranavaí.	40.000,00
		3.3.90.39.80	Hospedagens	R\$ 2500,00 por trimestre - Campus Paranavaí - Extensão Loanda.	10.000,00
		3.3.90.39.80	Hospedagens	I ENCONTRO DO MESTRADO PROFISSIONAL EM ENFERMAGEM	1.440,00
		3.3.90.39.83	Serviços de Cópias e Reprodução de Documentos	R\$ 18.000,00 por trimestre - Campus Paranavaí.	72.000,00
		3.3.90.39.99	Outros Serviços de Terceiros – Pessoa Jurídica	I ENCONTRO DO MESTRADO PROFISSIONAL EM ENFERMAGEM	1.336,70
		3.3.90.39.99	Outros Serviços de Terceiros – Pessoa Jurídica	SEMANA ACADÊMICA	1.000,00
		3.3.90.39.99	Outros Serviços de Terceiros – Pessoa Jurídica	UNESPAR É SHOW	500,00
		3.3.90.39.99	Outros Serviços de Terceiros – Pessoa Jurídica	Organização de eventos a fim de promover o curso e a relação entre discentes, docentes e profissionais	2.500,00
		3.3.90.39.99	Outros Serviços de Terceiros – Pessoa Jurídica	V JORNADA JURÍDICA DE DIREITO.2025	800,00
Total Despesa OUTROS SERVIÇOS DE TERCEIROS - PESSOAL JURIDICA --->					1.164.506,70
Total Fonte 500 --->					3.323.639,29
SALDO DISPONIBILIZADO PARA UNIDADE PARANAVAÍ --->					3.323.639,29
TOTAL LANÇADO UNIDADE PARANAVAÍ --->					3.323.639,29

Unidade	Fonte	Conta	Despesa	Descrição	TOTAL (R\$)
PARANAVAÍ					
501 - Outras Operações de Crédito Internas – Recursos Provenientes dos Depósitos Judiciais					
3.3.90.14.00 - DIÁRIAS PESSOAL CIVIL - PESSOAL CIVIL					
			3.3.90.14.01 - Diárias	R\$ 1.000,00 por trimestre - Campus Paranavaí.	3.000,00
Total Despesa DIÁRIAS PESSOAL CIVIL - PESSOAL CIVIL --->					3.000,00
3.3.90.30.00 - MATERIAL DE CONSUMO					
			3.3.90.30.04 - Gás Engarrafado	R\$ 1.000,00 por trimestre - Campus Paranavaí.	2.000,00
			3.3.90.30.07 - Gêneros de Alimentos	R\$ 1.000,00 por trimestre - Campus Paranavaí.	3.000,00
			3.3.90.30.16 - Material de Expediente	R\$ 1.000,00 por trimestre - Campus Paranavaí.	3.000,00
			3.3.90.30.17 - Material de Processamento de Dados	R\$ 1.000,00 por trimestre - Campus Paranavaí.	2.000,00
			3.3.90.30.19 - Material de acondicionamento e Embalagem	R\$ 1.000,00 por trimestre - Campus Paranavaí.	1.000,00
			3.3.90.30.21 - Material de Copa e Cozinha	R\$ 1.000,00 por trimestre - Campus Paranavaí.	2.000,00
			3.3.90.30.22 - Material de Limpeza e Produção de Higienização	R\$ 1.000,00 por trimestre - Campus Paranavaí.	2.000,00
			3.3.90.30.24 - Material para Manutenção de Bens Imóveis	R\$ 1.000,00 por trimestre - Campus Paranavaí.	2.000,00
			3.3.90.30.25 - Material para Manutenção de Bens Móveis	R\$ 1.000,00 por trimestre - Campus Paranavaí.	1.000,00
			3.3.90.30.26 - Material Elétrico e Eletrônico	R\$ 1.000,00 por trimestre - Campus Paranavaí.	2.000,00
			3.3.90.30.39 - Material para Manutenção de Veículos	R\$ 1.000,00 por trimestre - Campus Paranavaí.	1.000,00
			3.3.90.30.41 - Material para Utilização em Gráfica	R\$ 1.000,00 por trimestre - Campus Paranavaí.	2.000,00
Total Despesa MATERIAL DE CONSUMO --->					23.000,00
3.3.90.36.00 - OUTROS SERVIÇOS DE TERCEIROS - PESSOA FÍSICA					
			3.3.90.36.06 - Serviços Técnicos Profissionais	R\$ 1.000,00 por trimestre - Campus Paranavaí.	5.000,00
Total Despesa OUTROS SERVIÇOS DE TERCEIROS - PESSOA FÍSICA --->					5.000,00
3.3.90.39.00 - OUTROS SERVIÇOS DE TERCEIROS - PESSOAL JURIDICA					
			3.3.90.39.05 - Serviços Técnicos Profissionais	R\$ 1.000,00 por trimestre - Campus Paranavaí.	2.000,00
			3.3.90.39.16 - Manutenção e Conservação de Bens Imóveis	R\$ 7.122,55 por trimestre - Campus Paranavaí.	7.122,55
			3.3.90.39.17 - Manutenção e Conservação de Máquinas e Equipamentos	R\$ 1.000,00 por trimestre - Campus Paranavaí.	3.000,00
			3.3.90.39.19 - Manutenção e Conservação de Veículos	R\$ 1.000,00 por trimestre - Campus Paranavaí.	1.000,00
			3.3.90.39.20 - Manutenção e Conservação de Bens Móveis de Outras Naturezas	R\$ 1.000,00 por trimestre - Campus Paranavaí.	1.000,00
			3.3.90.39.47 - Serviços de Comunicação em Geral	R\$ 1.000,00 por trimestre - Campus Paranavaí.	2.000,00
			3.3.90.39.63 - Serviços Gráficos	R\$ 1.000,00 por trimestre - Campus Paranavaí.	2.000,00
			3.3.90.39.66 - Serviços Judiciários	R\$ 1.000,00 por trimestre - Campus Paranavaí.	2.000,00
			3.3.90.39.78 - Limpeza e Conservação	R\$ 1.000,00 por trimestre - Campus Paranavaí.	2.000,00
			3.3.90.39.81 - Serviços Bancários	R\$ 1.000,00 por trimestre - Campus Paranavaí.	3.000,00
Total Despesa OUTROS SERVIÇOS DE TERCEIROS - PESSOAL JURIDICA --->					25.122,55
3.3.90.47.00 - OBRIGAÇÕES TRIBUTÁRIAS E CONTRIBUTIVAS					
			3.3.90.47.05 - Licenciamento de Veículos	R\$ 1.000,00 por trimestre - Campus Paranavaí.	2.000,00
			3.3.90.47.16 - Outras Contribuições Federais a Recolher	R\$ 1.000,00 por trimestre - Campus Paranavaí.	3.000,00
Total Despesa OBRIGAÇÕES TRIBUTÁRIAS E CONTRIBUTIVAS --->					5.000,00
Total Fonte 501 --->					61.122,55
SALDO DISPONIBILIZADO PARA UNIDADE PARANAVAÍ --->					61.122,55
TOTAL LANÇADO UNIDADE PARANAVAÍ --->					61.122,55

Unidade	Fonte	Conta	Despesa	Descrição	TOTAL (R\$)
UNIÃO DA VITÓRIA					
500 - Ordinário Não Vinculado					
3.3.90.14.00 - DIÁRIAS PESSOAL CIVIL - PESSOAL CIVIL					
		3.3.90.14.01	- Diárias	Jornada hispânica	1.000,00
		3.3.90.14.01	- Diárias	Ciclo de leituras linguísticas e literárias	2.000,00
		3.3.90.14.01	- Diárias	Diárias	40.000,00
Total Despesa DIÁRIAS PESSOAL CIVIL - PESSOAL CIVIL --->					43.000,00
3.3.90.40.00 - SERVIÇOS DE TECNOLOGIAS DA INFORMAÇÃO E COMUNICAÇÃO - PESSOA JURÍDICA					
		3.3.90.40.05	- Serviços de Comunicação de Dados	Serviços de acesso à internet para a unidade/bloco da Pós-Graduação do bairro São Braz, Contrato com a empresa Ciabrasnet - Central Brasileira de Internet.	3.000,00
Total Despesa SERVIÇOS DE TECNOLOGIAS DA INFORMAÇÃO E COMUNICAÇÃO - PESSOA JURÍDICA --->					3.000,00

Unidade	Fonte	Conta	Despesa	Descrição	TOTAL (R\$)
3.3.90.30.00 - MATERIAL DE CONSUMO					
		3.3.90.30.04	Gás Engarrafado	Gás engarrafado, botijão de 13kg (GLP P-13)	3.000,00
		3.3.90.30.06	Alimentos para Animais	Aquisição de 500kg de ração para cães de guarda = R\$ 2.702,50 Aquisição de 600kg de ração para peixes em fase de crescimento/terminação = R\$ 3.022,20	13.064,00
		3.3.90.30.07	Gêneros de Alimentos	100kg de Café, TIPO: Torrado e Moído, 500 gramas 480 unidades de água mineral, embalagem de 20 litros 24 pacotes de Açúcar Refinado, pacote com 5kg 15 unidades de Adoçante dietético, PESO LIQUIDO: mínimo de 80ml 60 pacotes de Biscoito Salgado, com 1kg 50 pacotes de Leite em Pó, 400 gramas 150 pacotes de Biscoito, TIPO: Água e Sal 200 pacotes de Biscoito, TIPO: Recheado 80 caixas de Chá, mate, queimado, sabores diversos	20.000,00
		3.3.90.30.11	Material Químico	SIMPÓSIO DE QUÍMICA	2.000,00
		3.3.90.30.11	Material Químico	Ciência na Praça	2.000,00
		3.3.90.30.11	Material Químico	AULA INAUGURAL	2.000,00
		3.3.90.30.11	Material Químico	Reagentes químicos	15.000,00
		3.3.90.30.13	Material de Caça e Pesca	Rede. Tipo: malha para desenvolvimento de piscicultura = R\$ 4.000,00	2.000,00
		3.3.90.30.15	Material para Festividade e Homenagens	Realização de evento	200,00
		3.3.90.30.15	Material para Festividade e Homenagens	Jornada hispânica	500,00
		3.3.90.30.16	Material de Expediente	Realização de evento	600,00
		3.3.90.30.16	Material de Expediente	Material de expediente (canetas, papel A4, lápis, giz, borrachas, grampos p/ grampeadores, grampeadores, régua, fita adesiva, cola, apagadores, pastas, estilete e demais materiais de expediente - R\$ 45.000,00	45.000,00
		3.3.90.30.16	Material de Expediente	II Encontro do Coletivo Paulo Freire de Filosofia, Educação e Cultura	500,00
		3.3.90.30.16	Material de Expediente	Realização de Evento	450,00
		3.3.90.30.16	Material de Expediente	Realização de evento	500,00
		3.3.90.30.16	Material de Expediente	Realização de Evento	200,00
		3.3.90.30.17	Material de Processamento de Dados	159,6kg para Filamento para impressora 3D = R\$ 1.835,00 4 un. Patch Panel 24 portas CAT 6 = R\$ 2.760,00 20 kit Teclado e Mouse USB com fio = R\$ 2.300,00 4 un. Filtro de Linha 10 tomada hack = R\$ 400,00 40 un. Key Stone CAT 6 = 240,00 2 un. bandeja de rack 1u = R\$ 300,00 4 un. Bateria, Alcalina, UNIDADE DE VOLTAGEM: 9V, CORRENTE NOMINAL: 320MAh, USO: Recarregável = R\$ 120,00 6 un. Switch 8 portas giga = R\$ 1.050,00 10 un. Filtro de Linha 2,5m = R\$ 400,00 20 un. Fonte ATX 500w = R\$ 2.500,00 25 un. Pen Drive (memória USB flash drive), 8GB, INTERFACE: USB 2.0 20 un. Memória para computador, Desktop Tipo DDR4 com capacidade de 16GB = R\$ 11.500,00	25.155,00

Unidade	Fonte	Conta	Despesa	Descrição	TOTAL (R\$)
		3.3.90.30.18	- Materiais e Medicamentos para Uso Veterinário	1 grama de Hipófise Dissecada de Carpa = R\$ 3.000,00	3.000,00
		3.3.90.30.19	- Material de acondicionamento e Embalagem	1 un. Rolo de papel kraft, 60cm/80g/m2 = R\$ 200,00	320,00
				5 pacotes de Lacre de segurança MEDIDA: Comprimento: 160mm (variação 5%), EMBALAGEM: Pacote plástico com 100 unidades = R\$ 120,00	
		3.3.90.30.21	- Material de Copa e Cozinha	500 pacotes de Copo Plástico Descartável, 180 ml, pacote com 100 unidades = R\$ 3.600,00	7.980,00
				250 pacotes de Copo Descartável, 50 ml = R\$ 750,00	
				8 un. Garrafa Térmica, lisa, capacidade 2 litros = R\$ 1.360,00	
				10 un. Garrafa Térmica, TIPO: Pressão, CAPACIDADE: 1 litro, Lisa = R\$ 900,00	
				40 un. Taça de Vidro, para água, 270 ml = R\$ 1.200,00	
				40 un. Pano de prato, em algodão 100% = R\$ 120,00	
				8 un. Coador para café, em nylon = R\$ 50,00	
		3.3.90.30.22	- Material de Limpeza e Produção de Higienização	Materiais para limpeza e higienização diversos, desinfetantes, água sanitária, vassouras, balde plástico, álcool etílico, cera, etc.	10.000,00
				180 pacotes de Toalha de Papel, Interfolhada, 2 dobras = R\$ 4.500,00	22.710,00
				30 pacotes de Saco Plástico, Lixo, CAPACIDADE: 50 litros, pacote com 50 unidades = R\$ 1.250,00	
				30 pacotes de Saco Plástico, Lixo, CAPACIDADE: 40 litros, pacote com 100 unidades = R\$ 1.200,00	
		3.3.90.30.22	- Material de Limpeza e Produção de Higienização	30 pacotes de Saco Plástico, Lixo, CAPACIDADE: 60 litros = R\$ 1.350,00	
				100 pacotes de Guardanapo de papel = R\$ 660,00	
				50 pacotes de Toalha de papel, APRESENTAÇÃO: Bobina, TIPO: Folha simples, USO: Dispenser auto corte = R\$ 500,00	
				500 pacotes de Papel higiênico rolo 10cmX300m = R\$ 13.250,00	
		3.3.90.30.24	- Material para Manutenção de Bens Imóveis	Material para manutenção de bens imóveis diversos.	34.116,00
		3.3.90.30.24	- Material para Manutenção de Bens Imóveis	Tintas, selantes, pincéis, trinchas para pintura	40.000,00
		3.3.90.30.26	- Material Elétrico e Eletrônico	Material elétrico e eletrônico diversos.	16.200,00
		3.3.90.30.29	- Material para Áudio, Vídeo e Foto	15 unidades de aparelhos eletrônicos.	1.400,00
		3.3.90.30.31	- Sementes, Mudas de Plantas e Insumos	Adubo natural tipo aves	4.400,00
				Fertilizante Calcário	
		3.3.90.30.35	- Material Laboratorio	SIMPÓSIO DE QUÍMICA	2.000,00
		3.3.90.30.35	- Material Laboratorio	Ciência na Praça	1.000,00
		3.3.90.30.35	- Material Laboratorio	Material para laboratório (vidrarias, papéis, luvas, bicos, pinças e outros)	12.000,00
		3.3.90.30.42	- Ferramentas	5 unidades de alicates modelos diversos = R\$ 576,00	1.176,00
				1 Jogo de chaves diversas (fenda, philips etc.) = R\$ 600,00	
		3.3.90.30.99	- Outros Materiais de Consumo	Saco plástico virgem para acondicionamento de alevinos	3.000,00

Total Despesa MATERIAL DE CONSUMO ---->
291.471,00

Unidade	Fonte	Conta	Despesa	Descrição	TOTAL (R\$)
3.3.90.33.00 - PASSAGENS E DESPESAS COM LOCOMOÇÃO					
		3.3.90.33.01	- Passagens Terrestres	Compra de passagens rodoviárias (20 UNIDADES X R\$ 300,00 = R\$ 6.000,00) através do contrato com a empresa WEBTRIP AGÊNCIA DE VIAGENS E TURISMO LTDA CNPJ 07.340.993/000190.	6.000,00
		3.3.90.33.01	- Passagens Terrestres	Realização de evento	800,00
		3.3.90.33.01	- Passagens Terrestres	Realização de Evento	1.000,00
		3.3.90.33.01	- Passagens Terrestres	Realização de evento	800,00
		3.3.90.33.01	- Passagens Terrestres	Visita técnica-científica e de extensão com estudantes do 2. e 3. ano	1.500,00
		3.3.90.33.01	- Passagens Terrestres	Jornada hispânica	2.000,00
		3.3.90.33.01	- Passagens Terrestres	Eventos do Cursos	6.000,00
		3.3.90.33.01	- Passagens Terrestres	Contratação de serviço especializado em prestação de Serviços, Locação de Veículos, do tipo vans e micro-ônibus, com Motorista, pela empresa DF TURISMO E EVENTOS LTDA CNPJ 07.832.586/0001-08 - 1 - CONTRATO 4/2024 - GMS 533/2024.	30.000,00
		3.3.90.33.01	- Passagens Terrestres	Compra de passagens aéreas através de contrato com a empresa WEBTRIP AGÊNCIA DE VIAGENS E TURISMO LTDA CNPJ 07.340.993/0001-90	15.000,00
		3.3.90.33.02	- Passagens Aéreas	III Simpósio internacional sobre o pensamento latino-americano	2.000,00
		3.3.90.33.02	- Passagens Aéreas	III Simpósio Internacional sobre o Pensamento Latino Americano	3.000,00
		3.3.90.33.02	- Passagens Aéreas	Realização de evento	1.200,00
		3.3.90.33.02	- Passagens Aéreas	Realização de evento	1.200,00
		3.3.90.33.02	- Passagens Aéreas	Diálogos histórico-filosófico	550,00
		3.3.90.33.02	- Passagens Aéreas	Aula encerramento curso de filosofia da Unespar 2025	750,00
		3.3.90.33.02	- Passagens Aéreas	Aula Inaugural do Curso de Filosofia da Unespar	750,00
		3.3.90.33.02	- Passagens Aéreas	III Jornada Jurídica do Curso de Direito de União da Vitória	1.000,00
		3.3.90.33.02	- Passagens Aéreas	Realização de Evento	800,00
		3.3.90.33.02	- Passagens Aéreas	Aula Magna de 2025	500,00
		3.3.90.33.02	- Passagens Aéreas	Realização de Evento	2.200,00
		3.3.90.33.03	- Adiantamento para Passagens e Despesas com Locomoção	Aula Inaugural do Curso de Geografia.	400,00
		3.3.90.33.03	- Adiantamento para Passagens e Despesas com Locomoção	Evento do Curso: Semana do Meio Ambiente.	1.000,00
		3.3.90.33.03	- Adiantamento para Passagens e Despesas com Locomoção	Evento do Curso: Simpósio de Geografia.	800,00
		3.3.90.33.03	- Adiantamento para Passagens e Despesas com Locomoção	Semana Acadêmica	3.500,00
Total Despesa PASSAGENS E DESPESAS COM LOCOMOÇÃO --->					82.750,00

Unidade	Fonte	Conta	Despesa	Descrição	TOTAL (R\$)
3.3.90.36.00 - OUTROS SERVIÇOS DE TERCEIROS - PESSOA FÍSICA					
			3.3.90.36.07 - Estagiários	Bolsa auxílio estagiários	216.000,00
			3.3.90.36.23 - Fornecimento de Alimentação	Realização de evento	800,00
			3.3.90.36.23 - Fornecimento de Alimentação	Inserção Universitária no Curso de Matemática	2.500,00
			3.3.90.36.23 - Fornecimento de Alimentação	Matheando	1.000,00
			3.3.90.36.23 - Fornecimento de Alimentação	Diálogos histórico-filosófico	130,00
			3.3.90.36.23 - Fornecimento de Alimentação	Aula Inaugural do Curso de Geografia.	200,00
			3.3.90.36.23 - Fornecimento de Alimentação	Evento do Curso: Simpósio de Geografia.	1.000,00
			3.3.90.36.23 - Fornecimento de Alimentação	Realização de evento	800,00
			3.3.90.36.23 - Fornecimento de Alimentação	Realização de evento	800,00
			3.3.90.36.23 - Fornecimento de Alimentação	Realização de Evento	500,00
			3.3.90.36.23 - Fornecimento de Alimentação	Realização de Evento	200,00
			3.3.90.36.23 - Fornecimento de Alimentação	II Encontro do Coletivo Paulo Freire de Filosofia, Educação e Cultura	500,00
Total Despesa OUTROS SERVIÇOS DE TERCEIROS - PESSOA FÍSICA --->					224.430,00
3.3.90.37.00 - LOCAÇÃO DE MÃO-DE-OBRA					
			3.3.90.37.01 - Limpeza e Conservação	Contrato nº 19/2022 com a empresa "Pontual Serviços Terceirizados Ltda."	494.018,76
			3.3.90.37.02 - Guarda e Vigilância	8 postos de trabalho setor de higienização e limpeza.	257.146,32
				Contrato nº31/2022 firmado com a empresa "Wolf Vigilância Patrimonial EIRELI." com 3 postos de trabalho vigilantes.	58.975,68
			3.3.90.37.04 - Copa e Portaria	Contratação de empresa com fornecimento de mão de obra de 01 posto de trabalho para controlador de acesso para exercer as funções no prédio principal do Campus de União da Vitória	69.000,00
			3.3.90.37.04 - Copa e Portaria	Contratação de empresa com fornecimento de mão-de-obra de 01 posto para Copeiro(a) para exercer as funções no prédio principal do Campus	63.171,84
			3.3.90.37.09 - Apoio Administrativo, Técnico e Operacional	Contrato nº 3204/2022 firmado com a empresa "Pontual Serviços Terceirizados Ltda." com 1 posto de trabalho para auxiliar de manutenção	148.717,80
			3.3.90.37.09 - Apoio Administrativo, Técnico e Operacional	Contratação de empresa com fornecimento de mão de obra de 01 posto de trabalho para técnico em química para exercer as funções no laboratório de análise de água	96.600,00
			3.3.90.37.09 - Apoio Administrativo, Técnico e Operacional	Contratação de empresa com fornecimento de mão-de-obra de 01 posto de piscicultura da UNESPAR Campus de União da Vitória	
Total Despesa LOCAÇÃO DE MÃO-DE-OBRA --->					1.187.630,40

Unidade	Fonte	Conta	Despesa	Descrição	TOTAL (R\$)
3.3.90.39.00 - OUTROS SERVIÇOS DE TERCEIROS - PESSOAL JURIDICA					
			3.3.90.39.05 - Serviços Técnicos Profissionais	Publicação de um livro	5.000,00
				Serviços de coleta, transporte, tratamento e destinação final de resíduos de serviços de saúde - RSS dos grupos "A", "B" e "E" gerados no laboratório de águas do Campus de União da Vitória, de acordo com as determinações da RDC/ANVISA nº 222/2018 e da Resolução CONAMA nº 358/2005 - R\$ 2.400,00 + Excedente - R\$ 2.000,00	4.400,00
			3.3.90.39.05 - Serviços Técnicos Profissionais		
			3.3.90.39.14 - Locação de Bens Móveis e Outras Naturezas e Intangíveis	Fomento à participação dos acadêmicos em eventos de ensino, pesquisa ou extensão.	1.000,00
				Manutenções nos prédios do Campus de União da Vitória, sendo o prédio principal, localizado na Praça Coronel Amazonas, s/nº, Centro, o bloco das pós-graduações, localizado no distrito de São Cristóvão, o centro de piscicultura, localizado na Rodovia João Reolon, Bairro São Gabriel e o Observatório Astronômico Andrômeda, localizado no Bairro Cristo Rei, sendo previsto a manutenção de paredes, telhados, janelas, portas.	354.532,69
			3.3.90.39.16 - Manutenção e Conservação de Bens Imóveis	Serviços de pintura nos prédios do campus.	
				Serviços de instalação e manutenção preventiva e corretiva em condicionadores de ar	45.000,00
			3.3.90.39.17 - Manutenção e Conservação de Máquinas e Equipamentos	Serviços de manutenção preventiva e corretiva em equipamentos de áudio, vídeo e foto	
				Serviços de manutenção preventiva e corretiva em aparelhos e utensílios domésticos, geladeiras, enceradeiras industriais, ventiladores, freezer, bebedouros elétricos, etc.	
				Serviços de recarga em extintores	
			3.3.90.39.17 - Manutenção e Conservação de Máquinas e Equipamentos	Serviço de manutenção de central telefônica, conforme contrato 34/2020, firmado com a empresa "Mirian Grewe Bogut"	5.244,84
				Manutenção de equipamentos laboratoriais:	20.000,00
				-Qualificação e calibração da estufa (cultura e bacteriologia)	
				-Calibração de fluorímetro ADAMO	
				-Calibração de fluorímetro POLICONTROL	
			3.3.90.39.17 - Manutenção e Conservação de Máquinas e Equipamentos	-Manutenção, calibração e ecertificação de Phmetro DIGIMED	
				-Manutenção e calibração de micropipeta BIOPET	
				-Calibração de condutivímetro	
				-Controle externo de qualidade (ensaios de proficiência)	
			3.3.90.39.41 - Fornecimento de Alimentação	Jornada hispânica	1.500,00
			3.3.90.39.41 - Fornecimento de Alimentação	Realização de Evento	1.000,00
			3.3.90.39.41 - Fornecimento de Alimentação	Aula encerramento curso de filosofia da Unespar 2025	120,00
			3.3.90.39.41 - Fornecimento de Alimentação	III Jornada Jurídica do Curso de Direito de União da Vitória	2.000,00
			3.3.90.39.41 - Fornecimento de Alimentação	Realização de evento	150,00
			3.3.90.39.41 - Fornecimento de Alimentação	III Simpósio Internacional sobre o Pensamento Latino Americano	1.280,00
			3.3.90.39.41 - Fornecimento de Alimentação	Realização de evento	1.000,00
			3.3.90.39.41 - Fornecimento de Alimentação	Evento do Curso: Semana do Meio Ambiente.	1.200,00
			3.3.90.39.41 - Fornecimento de Alimentação	Aula Inaugural do Curso de Filosofia da Unespar	120,00
			3.3.90.39.41 - Fornecimento de Alimentação	Eventos do Cursos	1.500,00
				Contratação de serviço especializado em fornecimento de alimentação e outros serviços de refeição e Coffee Break prestado pela empresa DF TURISMO E EVENTOS LTDA CNPJ 07.832.586/0001-08 - 1 - CONTRATO 4/2024 - GMS 533/2024.	20.000,00
			3.3.90.39.41 - Fornecimento de Alimentação	Aula Magna de 2025	2.000,00

Unidade	Fonte	Conta	Despesa	Descrição	TOTAL (R\$)
		3.3.90.39.43	- Serviços de Energia Elétrica	Serviço de fornecimento de energia elétrica para o Observatório Astronômico e para o Bloco das Pós-Graduações	11.040,00
		3.3.90.39.44	- Serviços de Água e Esgoto	Serviços de água e esgoto para o Laboratório de Análise de Água e para o	7.200,00
		3.3.90.39.58	- Serviços de Telecomunicações	Serviço de telefonia fixa firmado com a empresa "Sercomtel S.A. Telecomunicações" através do contrato 06/2022	18.775,92
		3.3.90.39.59	- Serviços de Áudio, Vídeo e Foto	Vídeo promocional do curso	2.000,00
		3.3.90.39.63	- Serviços Gráficos	III Simpósio internacional sobre o pensamento latino-americano	500,00
		3.3.90.39.63	- Serviços Gráficos	Jornal Curso de Filosofia - Fagulha	500,00
		3.3.90.39.63	- Serviços Gráficos	Evento do Curso: Semana do Meio Ambiente.	700,00
		3.3.90.39.63	- Serviços Gráficos	Evento do Curso: Simpósio de Geografia.	700,00
		3.3.90.39.63	- Serviços Gráficos	Mostra de Profissões do Curso.	1.000,00
		3.3.90.39.63	- Serviços Gráficos	Realização de Evento	300,00
		3.3.90.39.63	- Serviços Gráficos	Publicação	3.500,00
		3.3.90.39.63	- Serviços Gráficos	Divulgação de Curso	200,00
		3.3.90.39.63	- Serviços Gráficos	Realização de evento	200,00
		3.3.90.39.63	- Serviços Gráficos	Realização de evento	200,00
		3.3.90.39.63	- Serviços Gráficos	Semana Acadêmica	200,00
		3.3.90.39.63	- Serviços Gráficos	Produção e publicação e-book com produções resultado do grupo de pesquisa: Democracia, Constitucionalismo e Direitos Fundamentais e dos docentes do curso	1.000,00
		3.3.90.39.72	- Vale-Transporte	Compra de vale-transporte para os estagiários que prestam estágio remunerado na UNESPAR/Campus de União da Vitória	39.600,00
		3.3.90.39.77	- Vigilância Ostensiva	Contrato de serviços de vigilância por câmeras e monitoramento de alarme no prédio principal do Campus de União da Vitória, no laboratório de análise de água e piscicultura, no observatório astronômico e no bloco das pós-graduações no distrito de São Cristóvão	52.967,76
		3.3.90.39.80	- Hospedagens	Aula Inaugural do Curso de Filosofia da Unespar	300,00
		3.3.90.39.80	- Hospedagens	Evento do Curso: Simpósio de Geografia.	750,00
		3.3.90.39.80	- Hospedagens	Realização de Evento	350,00
		3.3.90.39.80	- Hospedagens	III Jornada Jurídica do Curso de Direito de União da Vitória	500,00
		3.3.90.39.80	- Hospedagens	Realização de evento	1.000,00
		3.3.90.39.80	- Hospedagens	Evento do Curso: Semana do Meio Ambiente.	1.000,00
		3.3.90.39.80	- Hospedagens	Aula Inaugural do Curso de Geografia.	250,00
		3.3.90.39.80	- Hospedagens	Realização de evento	1.000,00
		3.3.90.39.80	- Hospedagens	Realização de evento	1.200,00
		3.3.90.39.80	- Hospedagens	Eventos do Cursos	1.500,00
		3.3.90.39.80	- Hospedagens	III Simpósio internacional sobre o pensamento latino-americano	1.500,00
		3.3.90.39.80	- Hospedagens	Contratação de serviço de Agendamento de Hospedagem prestado pela empresa DF TURISMO E EVENTOS LTDA CNPJ 07.832.586/0001-08 - 1 - CONTRATO 4/2024 - GMS 533/2024.	15.000,00
		3.3.90.39.80	- Hospedagens	Realização de evento	1.000,00
		3.3.90.39.80	- Hospedagens	Aula encerramento curso de filosofia da Unespar 2025	300,00
		3.3.90.39.80	- Hospedagens	Realização de Evento	1.000,00
		3.3.90.39.80	- Hospedagens	Semana Acadêmica	800,00

Unidade	Fonte	Conta	Despesa	Descrição	TOTAL (R\$)
		3.3.90.39.80	Hospedagens	II Encontro do Coletivo Paulo Freire de Filosofia, Educação e Cultura	500,00
		3.3.90.39.80	Hospedagens	III Simpósio Internacional sobre o Pensamento Latino Americano	900,00
		3.3.90.39.80	Hospedagens	Diálogos histórico-filosófico	300,00
		3.3.90.39.80	Hospedagens	Realização de evento	350,00
		3.3.90.39.80	Hospedagens	Aula Magna de 2025	500,00
		3.3.90.39.99	Outros Serviços de Terceiros – Pessoa Jurídica	Contrato 57/2022 "Almaq Equip. p/ Escritório Ltda." referente a serviços de impressão (outsourcing), com fornecimento de equipamentos, sistema de equipamentos com fornecimento de peças e componentes.	55.200,00
		3.3.90.39.99	Outros Serviços de Terceiros – Pessoa Jurídica	Serviços de consertos e reparos em mobiliário em geral	20.000,00
		3.3.90.39.99	Outros Serviços de Terceiros – Pessoa Jurídica	Serviços de horas máquina para manutenção no centro de piscicultura, e	10.500,00
				Serviços de jardinagem	
Total Despesa OUTROS SERVIÇOS DE TERCEIROS - PESSOAL JURIDICA --->					723.331,21
Total Fonte 500 --->					2.555.612,61
SALDO DISPONIBILIZADO PARA UNIDADE UNIÃO DA VITÓRIA --->					2.555.612,61
TOTAL LANÇADO UNIDADE UNIÃO DA VITÓRIA --->					2.555.612,61

Unidade	Fonte	Conta	Despesa	Descrição	TOTAL (R\$)
UNIÃO DA VITÓRIA					
501 - Outras Operações de Crédito Internas – Recursos Provenientes dos Depósitos Judiciais					
3.3.90.14.00 - DIÁRIAS PESSOAL CIVIL - PESSOAL CIVIL					
3.3.90.14.01 - Diárias					
				Diárias	1.323,62
				Total Despesa DIÁRIAS PESSOAL CIVIL - PESSOAL CIVIL --->	1.323,62
3.3.90.39.00 - OUTROS SERVIÇOS DE TERCEIROS - PESSOAL JURIDICA					
3.3.90.39.81 - Serviços Bancários					
				Mês 05/2024 R\$ 185,04	2.400,00
				Mês 06/2024 R\$ 133,64	
				R\$ 200,00 x 12 meses = R\$ R\$ 2.400,00	
				Total Despesa OUTROS SERVIÇOS DE TERCEIROS - PESSOAL JURIDICA --->	2.400,00
4.4.90.52.00 - EQUIPAMENTOS E MATERIAL PERMANENTE					
4.4.90.52.08 - Aparelhos, Equipamentos e Utensílios Médico-Odontológico, Laboratorial e				Aquisição de equipamentos para laboratório	5.000,00
4.4.90.52.12 - Aparelhos e Utensílios Domésticos				Aquisição de aparelhos e utensílios domésticos	12.000,00
4.4.90.52.33 - Equipamentos para Áudio, Vídeo e Foto				Aquisição de materiais para áudio, vídeo e foto	2.196,38
4.4.90.52.35 - Equipamentos de Processamento de Dados				Aquisição de equipamentos de processamento de dados	5.000,00
4.4.90.52.42 - Mobiliário em Geral				Aquisição de mobiliário	20.000,00
				Total Despesa EQUIPAMENTOS E MATERIAL PERMANENTE --->	44.196,38
				Total Fonte 501 --->	47.920,00
				SALDO DISPONIBILIZADO PARA UNIDADE UNIÃO DA VITÓRIA --->	47.920,00
				TOTAL LANÇADO UNIDADE UNIÃO DA VITÓRIA --->	47.920,00

Unidade	Fonte	Conta	Despesa	Descrição	TOTAL (R\$)
REITORIA					
500 - Ordinário Não Vinculado					
3.3.90.30.00 - MATERIAL DE CONSUMO					
			3.3.90.30.16 - Material de Expediente	Material para expediente destinado aos escritórios da reitoria	68.043,00
			3.3.90.30.21 - Material de Copa e Cozinha	Materiais para os escritórios da reitoria	15.552,00
			3.3.90.30.22 - Material de Limpeza e Produção de Higienização	Materiais de limpeza para os escritórios da reitoria	15.552,00
			3.3.90.30.26 - Material Elétrico e Eletrônico	Manutenção, troca e reposição de lâmpadas, pilhas, interruptores, tomadas e demais itens elétricos e eletrônicos dos escritórios da reitoria	16.200,00
			3.3.90.30.47 - Aquisição de Softwares de Base	Aquisição de licença de softwares para Infraestrutura - Engenharia	30.000,00
Total Despesa MATERIAL DE CONSUMO --->					145.347,00
3.3.90.36.00 - OUTROS SERVIÇOS DE TERCEIROS - PESSOA FÍSICA					
			3.3.90.36.07 - Estagiários	Valor referente a despesas com 25 estagiários.	324.000,00
Total Despesa OUTROS SERVIÇOS DE TERCEIROS - PESSOA FÍSICA --->					324.000,00
3.3.90.37.00 - LOCAÇÃO DE MÃO-DE-OBRA					
			3.3.90.37.01 - Limpeza e Conservação	Contrato 011/21022 - GMS 1594/22 para prestação de Serviços Gerais	50.776,00
			3.3.90.37.02 - Guarda e Vigilância	Contrato para prestação de serviços de Vigilância para o Campus I	283.511,00
			3.3.90.37.08 - Operadores de Máquinas e Motoristas	Valor referente ao contrato GMS 10751/2023 para prestação de serviço de motorista	183.678,00
Total Despesa LOCAÇÃO DE MÃO-DE-OBRA --->					517.965,00
3.3.90.40.00 - SERVIÇOS DE TECNOLOGIAS DA INFORMAÇÃO E COMUNICAÇÃO - PESSOA JURÍDICA					
			3.3.90.40.03 - Locação de Equipamento	Locação de equipamentos	2.000,00
			3.3.90.40.05 - Serviço de Comunicação de Dados	Valor referente ao Contrato 022/2021 junto a FW Comunicações	3.992,00
			3.3.90.40.05 - Serviço de Comunicação de Dados	Valor referente a Contrato 050/2022 realizado junto a SERCOMTEL	14.810,00
Total Despesa SERVIÇOS DE TECNOLOGIAS DA INFORMAÇÃO E COMUNICAÇÃO - PESSOA JURÍDICA --->					20.802,00

Unidade	Fonte	Conta	Despesa	Descrição	TOTAL (R\$)
3.3.90.39.00 - OUTROS SERVIÇOS DE TERCEIROS - PESSOAL JURIDICA					
			3.3.90.39.16 - Manutenção e Conservação de Bens Imóveis	Valor previsto para instalações e manutenções de ar condicionado dos escritórios da reitoria.	10.000,00
			3.3.90.39.16 - Manutenção e Conservação de Bens Imóveis	Valor previsto para instalações de divisórias na sede da reitoria em Paranavaí e no escritório operacional da praça Tiradentes em Curitiba.	10.000,00
			3.3.90.39.16 - Manutenção e Conservação de Bens Imóveis	Valor previsto para manutenção telefônica e de rede da sede de Paranavaí	12.000,00
			3.3.90.39.41 - Fornecimento de Alimentação	Atendimento da sede em Paranavaí	10.800,00
			3.3.90.39.43 - Serviços de Energia Elétrica	Valor previsto para despesas de energia elétrica - COPEL	16.200,00
			3.3.90.39.44 - Serviços de Água e Esgoto	Valor referente aos serviços de Água e Esgoto da sede em Paranavaí.	3.240,00
			3.3.90.39.65 - Serviços de Apoio ao Ensino	Valor destinado a Contribuições junto as seguintes instituições: ABRUEM (Associação Brasileira dos Reitores das Universidades Estaduais e Municipais), ABEC BRASIL (Associação Brasileira de Editores Científicos), FAUBAI (Associação Brasileira de Educação Internacional) e FORPROP (Fórum Nacional de Pró-reitores de Pesquisa e Pós-graduação das Instituições de Ensino Superior Brasileiras).	54.000,00
			3.3.90.39.72 - Vale-Transporte	Valor destinado ao Vale transporte dos 25 estagiários vinculados a reitoria.	24.910,00
			3.3.90.39.77 - Vigilância Ostensiva	Valor destinado para o Contrato 008/2023 junto a empresa Inviolável para o serviço de monitoramento de segurança da sede da Reitoria GMS 824/2023.	4.536,00
			3.3.90.39.83 - Serviços de Cópias e Reprodução de Documentos	O Presente Contrato tem como objeto, a contratação, por 12 (doze) meses, de uma empresa para serviços gráficos para atender às demandas da Universidade Estadual do Paraná-UNESPAR- lote 22, EDUNESPAR (EMPRESA MCP DA COSTA DESIGN EDITORIAL , CNPJ 16814143000177)	171.594,36
			3.3.90.39.83 - Serviços de Cópias e Reprodução de Documentos	Valor referente ao aluguel de impressoras utilizados no escritório da reitoria.	71.280,00
			3.3.90.39.90 - Serviços de Publicidade Legal	Valor de despesa com serviços de publicações de editais e documentos.	12.960,00
			3.3.90.39.99 - Outros Serviços de Terceiros – Pessoa Jurídica	Valor destinado para manutenção e adequação dos espaços dos escritórios da reitoria.	7.800,00
Total Despesa OUTROS SERVIÇOS DE TERCEIROS - PESSOAL JURIDICA --->					409.320,36
Total Fonte 500 --->					1.417.434,36
SALDO DISPONIBILIZADO PARA UNIDADE REITORIA --->					1.417.434,36
TOTAL LANÇADO UNIDADE REITORIA --->					1.417.434,36

Unidade	Fonte	Conta	Despesa	Memória de	TOTAL (R\$)
REITORIA					
501 - Outras Operações de Crédito Internas – Recursos Provenientes dos Depósitos Judiciais					
3.3.90.14.00 - DIÁRIAS PESSOAL CIVIL - PESSOAL CIVIL					
			3.3.90.14.01 - Diárias	reforço orçamentário para Conceção de diárias para Prof. em geral.	60.000,00
Total Despesa DIÁRIAS PESSOAL CIVIL - PESSOAL CIVIL --->					60.000,00
3.3.90.30.00 - MATERIAL DE CONSUMO					
			3.3.90.30.16 - Material de Expediente	reforço orçamentário para Aquisições de diversos itens de material de expediente para o exercício de 2024.	60.000,00
Total Despesa MATERIAL DE CONSUMO --->					60.000,00
3.3.90.33.00 - PASSAGENS E DESPESAS COM LOCOMOÇÃO					
			3.3.90.33.01 - Passagens Terrestres	reforço orçamentário para aquisição de passagens terrestres para participação em eventos e convocações de trabalho de forma presencial.	50.000,00
Total Despesa PASSAGENS E DESPESAS COM LOCOMOÇÃO --->					50.000,00
3.3.90.36.00 - OUTROS SERVIÇOS DE TERCEIROS - PESSOA FÍSICA					
			3.3.90.36.99 - Outros Serviços de Terceiros – Pessoa Física	reforço orçamentário para contratação de serviços de pessoas físicas para diversas atividades como vestibular, concursos e outros.	50.000,00
Total Despesa OUTROS SERVIÇOS DE TERCEIROS - PESSOA FÍSICA --->					50.000,00
3.3.90.39.00 - OUTROS SERVIÇOS DE TERCEIROS - PESSOAL JURIDICA					
			3.3.90.39.81 - Serviços Bancários	valor referente a previsão com despesas bancárias para o exercício de 2025.	100.000,00
Total Despesa OUTROS SERVIÇOS DE TERCEIROS - PESSOAL JURIDICA --->					100.000,00
3.3.90.47.00 - OBRIGAÇÕES TRIBUTÁRIAS E CONTRIBUTIVAS					
			3.3.90.47.01 - PIS/PASEP	Previsão de utilização com PASEP para o exercício de 2025.	35.000,00
Total Despesa OBRIGAÇÕES TRIBUTÁRIAS E CONTRIBUTIVAS --->					35.000,00
3.3.90.91.00 - SENTENÇAS JUDICIAIS					
			3.3.90.91.05 - Sentenças Judiciais Não Alimentares – Do Exercício	despesas com Sentenças Judiciais.	300.000,00
Total Despesa SENTENÇAS JUDICIAIS --->					300.000,00
3.3.91.47.00 - OBRIGAÇÕES TRIBUTÁRIAS E CONTRIBUTIVAS					
			3.3.91.47.05 - Licenciamento de Veículos	Valor previsto para utilização com licenciamento dos veículos próprios da UNESPAR.	36.120,96
Total Despesa OBRIGAÇÕES TRIBUTÁRIAS E CONTRIBUTIVAS --->					36.120,96
4.4.90.52.00 - EQUIPAMENTOS E MATERIAL PERMANENTE					
			4.4.90.52.35 - Equipamentos de Processamento de Dados	Aquisição de equipamentos e material permanente para os campus da Unespar.	260.000,00
Total Despesa EQUIPAMENTOS E MATERIAL PERMANENTE --->					260.000,00
Total Fonte 501 --->					951.120,96
SALDO DISPONIBILIZADO PARA UNIDADE REITORIA --->					951.120,96
TOTAL LANÇADO UNIDADE REITORIA --->					951.120,96

Unidade	Fonte	Conta	Despesa	Descrição	TOTAL (R\$)
AGITEC					
	500 - Ordinário Não Vinculado				
		3.3.90.14.00 - DIÁRIAS PESSOAL CIVIL - PESSOAL CIVIL			
			3.3.90.14.01 - Diárias	Despesas para acompanhamento das atividades nos escritórios locais	20.000,00
				Total Despesa DIÁRIAS PESSOAL CIVIL - PESSOAL CIVIL --->	20.000,00
		3.3.90.33.00 - PASSAGENS E DESPESAS COM LOCOMOÇÃO			
			3.3.90.33.01 - Passagens Terrestres	Passagem terrestre para deslocamento entre a equipe dos escritorios locais	4.000,00
			3.3.90.33.02 - Passagens Aéreas	Deslocamento para atividades da gestão institucional da Agência.	6.000,00
				Total Despesa PASSAGENS E DESPESAS COM LOCOMOÇÃO --->	10.000,00
				Total Fonte 500 --->	30.000,00
				SALDO DISPONIBILIZADO PARA UNIDADE AGITEC --->	30.000,00
				TOTAL LANÇADO UNIDADE AGITEC --->	30.000,00

Unidade	Fonte	Conta	Despesa	Descrição	TOTAL (R\$)
ASCOM					
500 - Ordinário Não Vinculado					
3.3.90.14.00 - DIÁRIAS PESSOAL CIVIL - PESSOAL CIVIL					
			3.3.90.14.01 - Diárias	Considerando as viagens realizadas pela equipe da Secretaria de Comunicação, para cobertura de eventos, reuniões e organização logística de campanhas.	25.000,00
Total Despesa DIÁRIAS PESSOAL CIVIL - PESSOAL CIVIL --->					25.000,00
3.3.90.33.00 - PASSAGENS E DESPESAS COM LOCOMOÇÃO					
			3.3.90.33.01 - Passagens Terrestres	Considerando uma média de R\$ 500,00 para viagens entre os municípios que possuem campus e a participação da Secretaria de Comunicação em diversos eventos dos Campi e da Gestão Superior.	10.000,00
Total Despesa PASSAGENS E DESPESAS COM LOCOMOÇÃO --->					10.000,00
3.3.90.39.00 - OUTROS SERVIÇOS DE TERCEIROS - PESSOAL JURIDICA					
			3.3.90.39.63 - Serviços Gráficos	Considerou-se a produção de materiais gráficos de eventos, institucionais, da Campanha do Vestibular 2026 e da Mostra de Profissões 2025.	50.000,00
			3.3.90.39.88 - Serviços de Publicidade e Propaganda	Considerando a necessidade de contratação de empresa para impulsionamento de redes sociais e Google Ads, para as campanhas do Vestibular 2026, SiSU e Prova Paraná Mais.	15.000,00
Total Despesa OUTROS SERVIÇOS DE TERCEIROS - PESSOAL JURIDICA --->					65.000,00
Total Fonte 500 --->					100.000,00
SALDO DISPONIBILIZADO PARA UNIDADE ASCOM --->					100.000,00
TOTAL LANÇADO UNIDADE ASCOM --->					100.000,00

Unidade	Fonte	Conta	Despesa	Descrição	TOTAL (R\$)
CPIG					
500 - Ordinário Não Vinculado					
3.3.90.14.00 - DIÁRIAS PESSOAL CIVIL - PESSOAL CIVIL					
			3.3.90.14.01 - Diárias	Diárias para equipe de Coordenação Geral	7.000,00
Total Despesa DIÁRIAS PESSOAL CIVIL - PESSOAL CIVIL --->					7.000,00
3.3.90.36.00 - OUTROS SERVIÇOS DE TERCEIROS - PESSOA FÍSICA					
			3.3.90.36.06 - Serviços Técnicos Profissionais	Pagamento de pessoal para realização do vestibular - RPA	70.000,00
			3.3.90.36.06 - Serviços Técnicos Profissionais	Banca de heteroidentificação do vestibular	20.000,00
			3.3.90.36.23 - Fornecimento de Alimentação	Coffee Break para equipes no dia de aplicação de provas.	8.000,00
Total Despesa OUTROS SERVIÇOS DE TERCEIROS - PESSOA FÍSICA --->					98.000,00
3.3.90.39.00 - OUTROS SERVIÇOS DE TERCEIROS - PESSOAL JURIDICA					
			3.3.90.39.63 - Serviços Gráficos	Contratação de Impressão de Provas	55.000,00
			3.3.90.39.81 - Serviços Bancários	Registro de boleto bancário - referente taxa de inscrição de processo seletivo	8.000,00
			3.3.90.39.99 - Outros Serviços de Terceiros – Pessoa Jurídica	Divulgação do vestibular e demais processos seletivos de ingresso.	42.000,00
Total Despesa OUTROS SERVIÇOS DE TERCEIROS - PESSOAL JURIDICA --->					105.000,00
Total Fonte 500 --->					210.000,00
SALDO DISPONIBILIZADO PARA UNIDADE CPIG --->					210.000,00
TOTAL LANÇADO UNIDADE CPIG --->					210.000,00

Unidade	Fonte	Conta	Despesa	Descrição	TOTAL (R\$)
CPPS					
500 - Ordinário Não Vinculado					
3.3.90.14.00 - DIÁRIAS PESSOAL CIVIL - PESSOAL CIVIL					
3.3.90.14.01 - Diárias					
				30.000,00 Diárias PSS/Concursos	30.000,00
				Total Despesa DIÁRIAS PESSOAL CIVIL - PESSOAL CIVIL --->	30.000,00
3.3.90.30.00 - MATERIAL DE CONSUMO					
3.3.90.30.16 - Material de Expediente					
				2.000,00 - Material de expediente: provas e envios	2.000,00
				Total Despesa MATERIAL DE CONSUMO --->	2.000,00
3.3.90.33.00 - PASSAGENS E DESPESAS COM LOCOMOÇÃO					
3.3.90.33.01 - Passagens Terrestres					
				9.000,00 deslocamento membros de banca - Terrestre	9.000,00
3.3.90.33.02 - Passagens Aéreas					
				9.000,00 deslocamento membros de banca - Aéreo	9.000,00
				Total Despesa PASSAGENS E DESPESAS COM LOCOMOÇÃO --->	18.000,00
3.3.90.36.00 - OUTROS SERVIÇOS DE TERCEIROS - PESSOA FÍSICA					
3.3.90.36.99 - Outros Serviços de Terceiros – Pessoa Física					
				90.000,00 Prolabore Banca examinadora/fiscais PSS/Concursos	90.000,00
				Total Despesa OUTROS SERVIÇOS DE TERCEIROS - PESSOA FÍSICA --->	90.000,00
				Total Fonte 500 --->	140.000,00
				SALDO DISPONIBILIZADO PARA UNIDADE CPPS --->	140.000,00
				TOTAL LANÇADO UNIDADE CPPS --->	140.000,00

Unidade	Fonte	Conta	Despesa	Descrição	TOTAL (R\$)
EDITORA					
500 - Ordinário Não Vinculado					
3.3.90.14.00 - DIÁRIAS PESSOAL CIVIL - PESSOAL CIVIL					
		3.3.90.14.01	Diárias	19 diárias para equipe da Editora	5.000,00
<i>Total Despesa DIÁRIAS PESSOAL CIVIL - PESSOAL CIVIL ---></i>					5.000,00
3.3.90.33.00 - PASSAGENS E DESPESAS COM LOCOMOÇÃO					
		3.3.90.33.01	Passagens Terrestres	Passagens para deslocamento da equipe da Editora	5.000,00
<i>Total Despesa PASSAGENS E DESPESAS COM LOCOMOÇÃO ---></i>					5.000,00
<i>Total Fonte 500 ---></i>					10.000,00
SALDO DISPONIBILIZADO PARA UNIDADE EDITORA --->					10.000,00
TOTAL LANÇADO UNIDADE EDITORA --->					10.000,00

Unidade	Fonte	Conta	Despesa	Descrição	TOTAL (R\$)
ERI					
500 - Ordinário Não Vinculado					
3.3.90.14.00 - DIÁRIAS PESSOAL CIVIL - PESSOAL CIVIL					
3.3.90.14.01 - Diárias					
				Diárias para Equipe do ERI durante participação em eventos.	10.000,00
Total Despesa DIÁRIAS PESSOAL CIVIL - PESSOAL CIVIL --->					10.000,00
3.3.90.18.00 - AUXILIO FINANCEIRO A ESTUDANTES					
3.3.90.18.01 - Bolsa Auxílio					
				Bolsa-auxílio para estudante, docente e agente estrangeiros vinculados ao Programa PILA. Deve ser utilizada para cobrir os custos com moradia, alimentação e transporte durante estadia no Brasil.	25.000,00
Total Despesa AUXILIO FINANCEIRO A ESTUDANTES --->					25.000,00
3.3.90.30.00 - MATERIAL DE CONSUMO					
			3.3.90.30.19 - Material de condicionamento e Embalagem	Estojo e cases para equipamentos de gravação, computadores e microfones adquiridos pelo ERI e que deverão ser transportados pelos campi.	1.500,00
			3.3.90.30.23 - Uniformes, Tecidos e Aviamentos	Confecção de camisetas e camisas para uso da equipe do ERI em eventos.	800,00
			3.3.90.30.50 - Bandeiras, Flâmulas e Insígnias	Bandeiras da Unespar, Brasil e de demais países para uso em eventos internacionais apoiados ou organizados pelo ERI.	500,00
			3.3.90.30.99 - Outros Materiais de Consumo	Confecção de brindes, tais quais: pins, broches, canetas, lápis, entre outros para utilização do ERI em eventos nacionais e internacionais	3.000,00
Total Despesa MATERIAL DE CONSUMO --->					5.800,00
3.3.90.33.00 - PASSAGENS E DESPESAS COM LOCOMOÇÃO					
3.3.90.33.01 - Passagens Terrestres					
				Valor para ida de representante do ERI a eventos e congressos no país.	10.000,00
3.3.90.33.02 - Passagens Aéreas					
				Passagens aéreas para ida de representantes da equipe do ERI à congressos e eventos nacionais e/ou internacionais.	32.000,00
Total Despesa PASSAGENS E DESPESAS COM LOCOMOÇÃO --->					42.000,00
3.3.90.36.00 - OUTROS SERVIÇOS DE TERCEIROS - PESSOA FÍSICA					
3.3.90.36.02 - Diárias a Colaboradores Eventuais no País					
				Apoio à participação de pesquisadores estrangeiros em eventos apoiados ou realizados pelo ERI.	10.000,00
3.3.90.36.23 - Fornecimento de Alimentação					
				Valor estipulado para coffee breaks ou alimentação de terceiros em eventos a serem realizados ou apoiados pelo ERI.	5.000,00
Total Despesa OUTROS SERVIÇOS DE TERCEIROS - PESSOA FÍSICA --->					15.000,00
3.3.90.48.00 - OUTROS AUXÍLIOS FINANCEIROS A PESSOAS FÍSICAS					
3.3.90.48.01 - Outros Auxílios Financeiros a Pessoas Físicas					
				Ajuda de custo para estagiários e agentes técnicos do ERI participarem de eventos apoiados ou realizados pelo ERI em outros campi.	3.000,00
Total Despesa OUTROS AUXÍLIOS FINANCEIROS A PESSOAS FÍSICAS --->					3.000,00
Total Fonte 500 --->					100.800,00
SALDO DISPONIBILIZADO PARA UNIDADE ERI --->					100.800,00
TOTAL LANÇADO UNIDADE ERI --->					100.800,00

Unidade	Fonte	Conta	Despesa	Descrição	TOTAL (R\$)
GABINETE					
500 - Ordinário Não Vinculado					
3.3.90.14.00 - DIÁRIAS PESSOAL CIVIL - PESSOAL CIVIL					
		3.3.90.14.01	Diárias	Diárias para Equipe do Gabinete, Editora e demais órgão ligados à reitoria	60.000,00
		3.3.90.14.01	Diárias	Diárias para Reitora e vice	60.000,00
		3.3.90.14.01	Diárias	Despesas com diárias para atender todos os órgãos de Apoio e Suplementares	50.000,00
Total Despesa DIÁRIAS PESSOAL CIVIL - PESSOAL CIVIL --->					170.000,00
3.3.90.33.00 - PASSAGENS E DESPESAS COM LOCOMOÇÃO					
		3.3.90.33.01	Passagens Terrestres	Passagens para equipe do Gabinete e órgãos ligados ao Gabinete	20.000,00
		3.3.90.33.02	Passagens Aéreas	Passagens aéreas para Reitora e Vice	30.000,00
		3.3.90.33.09	Táxi	Utilização de Táxi para equipe da Gabinete	4.000,00
Total Despesa PASSAGENS E DESPESAS COM LOCOMOÇÃO --->					54.000,00
3.3.90.39.00 - OUTROS SERVIÇOS DE TERCEIROS - PESSOAL JURIDICA					
		3.3.90.39.41	Fornecimento de Alimentação	Despesas com lanches para realização dos Conselhos Superiores	16.000,00
		3.3.90.39.63	Serviços Gráficos	Serviços Gráficos para Editora	50.000,00
Total Despesa OUTROS SERVIÇOS DE TERCEIROS - PESSOAL JURIDICA --->					66.000,00
Total Fonte 500 --->					290.000,00
SALDO DISPONIBILIZADO PARA UNIDADE GABINETE --->					290.000,00
TOTAL LANÇADO UNIDADE GABINETE --->					290.000,00

Unidade	Fonte	Conta	Despesa	Descrição	TOTAL (R\$)
PRAF					
500 - Ordinário Não Vinculado					
3.3.90.14.00 - DIÁRIAS PESSOAL CIVIL - PESSOAL CIVIL					
			3.3.90.14.01 - Diárias	136 Diárias destinadas para pessoal da Pró-Reitoria.	35.360,00
Total Despesa DIÁRIAS PESSOAL CIVIL - PESSOAL CIVIL --->					35.360,00
3.3.90.33.00 - PASSAGENS E DESPESAS COM LOCOMOÇÃO					
			3.3.90.33.01 - Passagens Terrestres	Passagens para o pessoal da Pró-Reitoria	21.600,00
Total Despesa PASSAGENS E DESPESAS COM LOCOMOÇÃO --->					21.600,00
Total Fonte 500 --->					56.960,00
SALDO DISPONIBILIZADO PARA UNIDADE PRAF --->					56.960,00
TOTAL LANÇADO UNIDADE PRAF --->					56.960,00

Unidade	Fonte	Conta	Despesa	Descrição	TOTAL (R\$)
PROEC					
500 - Ordinário Não Vinculado					
3.3.90.14.00 - DIÁRIAS PESSOAL CIVIL - PESSOAL CIVIL					
3.3.90.14.01 - Diárias					
				Diárias para participação em eventos de extensão e atividades da PROEC	33.000,00
Total Despesa DIÁRIAS PESSOAL CIVIL - PESSOAL CIVIL --->					33.000,00
3.3.90.18.00 - AUXILIO FINANCEIRO A ESTUDANTES					
				Valor referente a 2 Bolsas Modalidade BIPAC (Bolsa de Incentivo à Produção Artístico-cultural) conforme definido pelo Despacho do E-Protocolo 21.695.048-	16.800,00
			3.3.90.18.03 - Auxílio Financeiro a Pesquisadores		
Total Despesa AUXILIO FINANCEIRO A ESTUDANTES --->					16.800,00
3.3.90.33.00 - PASSAGENS E DESPESAS COM LOCOMOÇÃO					
				Passagens terrestres para participação em eventos da PROEC	7.500,00
			3.3.90.33.01 - Passagens Terrestres		
				Passagens aéreas para participação em eventos da PROEC	7.500,00
			3.3.90.33.02 - Passagens Aéreas		
Total Despesa PASSAGENS E DESPESAS COM LOCOMOÇÃO --->					15.000,00
3.3.90.36.00 - OUTROS SERVIÇOS DE TERCEIROS - PESSOA FÍSICA					
				Contratação de serviços especializados em webdesiner.	5.000,00
			3.3.90.36.06 - Serviços Técnicos Profissionais		
				Cerimonialista dos eventos de Cultura.	3.200,00
			3.3.90.36.99 - Outros Serviços de Terceiros – Pessoa Física		
Total Despesa OUTROS SERVIÇOS DE TERCEIROS - PESSOA FÍSICA --->					8.200,00
3.3.90.39.00 - OUTROS SERVIÇOS DE TERCEIROS - PESSOAL JURIDICA					
				Editoração de E-books 21.000,00	25.000,00
			3.3.90.39.05 - Serviços Técnicos Profissionais		
				Realização de Eventos 4.000,00	
			3.3.90.39.41 - Fornecimento de Alimentação		
				Serviço de Coffee break	5.000,00
			3.3.90.39.63 - Serviços Gráficos		
				Produção de cartazes, banners, flyers referentes aos eventos e atividades de extensão e cultura.	3.000,00
			3.3.90.39.63 - Serviços Gráficos		
				Catálogo de Ações de Extensão e Cultura da Unespar	7.000,00
			3.3.90.39.73 - Transporte de Servidores		
				Despesas com deslocamento entre os campi.	2.500,00
			3.3.90.39.99 - Outros Serviços de Terceiros – Pessoa Jurídica		
				Contratações especializadas na organização de eventos para a Cultura.	4.500,00
Total Despesa OUTROS SERVIÇOS DE TERCEIROS - PESSOAL JURIDICA --->					47.000,00
Total Fonte 500 --->					120.000,00
SALDO DISPONIBILIZADO PARA UNIDADE PROEC --->					120.000,00
TOTAL LANÇADO UNIDADE PROEC --->					120.000,00

Unidade	Fonte	Conta	Despesa	Descrição	TOTAL (R\$)
PROGESP					
500 - Ordinário Não Vinculado					
3.3.90.14.00 - DIÁRIAS PESSOAL CIVIL - PESSOAL CIVIL					
3.3.90.14.01 - Diárias					
				130 diárias para deslocamento da equipe da PROGESP	33.800,00
				Total Despesa DIÁRIAS PESSOAL CIVIL - PESSOAL CIVIL --->	33.800,00
3.3.90.31.00 - PREMIAÇÕES CULTURAIS, ARTÍSTICAS, CIENTÍFICAS, DESPORTIVAS E OUTRAS					
3.3.90.31.05 - Premiações Artísticas					
				Premiação para servidores em processo de jubilação	36.200,00
				Total Despesa PREMIAÇÕES CULTURAIS, ARTÍSTICAS, CIENTÍFICAS, DESPORTIVAS E OUTRAS --->	36.200,00
3.3.90.33.00 - PASSAGENS E DESPESAS COM LOCOMOÇÃO					
3.3.90.33.01 - Passagens Terrestres					
				Passagens para deslocamento da equipe da PROGESP	5.000,00
				Total Despesa PASSAGENS E DESPESAS COM LOCOMOÇÃO --->	5.000,00
3.3.90.39.00 - OUTROS SERVIÇOS DE TERCEIROS - PESSOAL JURIDICA					
3.3.90.39.99 - Outros Serviços de Terceiros – Pessoa Jurídica					
				Contratação de serviços técnicos para criação de premiação de reconhecimento para servidores em jubilação	15.000,00
				Total Despesa OUTROS SERVIÇOS DE TERCEIROS - PESSOAL JURIDICA --->	15.000,00
				Total Fonte 500 --->	90.000,00
				SALDO DISPONIBILIZADO PARA UNIDADE PROGESP --->	90.000,00
				TOTAL LANÇADO UNIDADE PROGESP --->	90.000,00

Unidade	Fonte	Conta	Despesa	Descrição	TOTAL (R\$)
PROGRAD					
500 - Ordinário Não Vinculado					
3.3.90.14.00 - DIÁRIAS PESSOAL CIVIL - PESSOAL CIVIL					
3.3.90.14.01 - Diárias					
				Diárias e transporte para Diretores da Prograd e Pró-reitora acompanhar eventos e reuniões nos campi.	25.000,00
				Total Despesa DIÁRIAS PESSOAL CIVIL - PESSOAL CIVIL --->	25.000,00
3.3.90.30.00 - MATERIAL DE CONSUMO					
3.3.90.30.16 - Material de Expediente					
				papel, canetas, pastas para arquivo, etc.	2.000,00
				Total Despesa MATERIAL DE CONSUMO --->	2.000,00
3.3.90.33.00 - PASSAGENS E DESPESAS COM LOCOMOÇÃO					
3.3.90.33.01 - Passagens Terrestres					
				passagens terrestres para locomoção da equipe da Prograd aos campi	10.000,00
3.3.90.33.02 - Passagens Aéreas					
				passagens aéreas para locomoção da equipe da Prograd a eventos da área do ensino.	20.000,00
				Total Despesa PASSAGENS E DESPESAS COM LOCOMOÇÃO --->	30.000,00
3.3.90.39.00 - OUTROS SERVIÇOS DE TERCEIROS - PESSOAL JURIDICA					
3.3.90.39.22 - Exposições, Congressos e Conferências					
				Fórum de Licenciaturas da Unespar e Fórum dos Bacharelados da Unespar	40.000,00
3.3.90.39.63 - Serviços Gráficos					
				impressão de Diplomas	23.000,00
				Total Despesa OUTROS SERVIÇOS DE TERCEIROS - PESSOAL JURIDICA --->	63.000,00
				Total Fonte 500 --->	120.000,00
				SALDO DISPONIBILIZADO PARA UNIDADE PROGRAD --->	120.000,00
				TOTAL LANÇADO UNIDADE PROGRAD --->	120.000,00

Unidade	Fonte	Conta	Despesa	Descrição	TOTAL (R\$)
PROPEDH					
500 - Ordinário Não Vinculado					
3.3.90.14.00 - DIÁRIAS PESSOAL CIVIL - PESSOAL CIVIL					
3.3.90.14.01 - Diárias					
				279,00 (diária outras localidades) X 22 diárias X 10 meses	13.981,00
				356,50 (diária capital) x 22 diárias X 10 meses	
Total Despesa DIÁRIAS PESSOAL CIVIL - PESSOAL CIVIL --->					13.981,00
3.3.90.33.00 - PASSAGENS E DESPESAS COM LOCOMOÇÃO					
				800 reais (valor estimado) passagem terrestre ônibus leito ida e volta X 60 passagens.	69.419,00
				21.419,00 (valor estimado) contratação de transporte para participação de estudantes em Jogos Universitários e Encontro estudantil.	
Total Despesa PASSAGENS E DESPESAS COM LOCOMOÇÃO --->					69.419,00
3.3.90.35.00 - SERVIÇOS DE CONSULTORIA					
3.3.90.35.02 - Pessoa Jurídica					
				Consultoria para Cursos de capacitação de docentes, agentes e discentes	14.000,00
Total Despesa SERVIÇOS DE CONSULTORIA --->					14.000,00
3.3.90.36.00 - OUTROS SERVIÇOS DE TERCEIROS - PESSOA FÍSICA					
3.3.90.36.06 - Serviços Técnicos Profissionais					
				Contratação de profissionais para acessibilidade de eventos institucionais - 150 reais /horas X 2 profissionais por hora X 6 horas X 7 campi	12.600,00
Total Despesa OUTROS SERVIÇOS DE TERCEIROS - PESSOA FÍSICA --->					12.600,00
3.3.90.39.00 - OUTROS SERVIÇOS DE TERCEIROS - PESSOAL JURIDICA					
3.3.90.39.41 - Fornecimento de Alimentação					
				Coffee break para eventos	10.000,00
Total Despesa OUTROS SERVIÇOS DE TERCEIROS - PESSOAL JURIDICA --->					10.000,00
Total Fonte 500 --->					120.000,00
SALDO DISPONIBILIZADO PARA UNIDADE PROPEDH --->					120.000,00
TOTAL LANÇADO UNIDADE PROPEDH --->					120.000,00

Unidade	Fonte	Conta	Despesa	Descrição	TOTAL (R\$)
PROPLAN					
500 - Ordinário Não Vinculado					
3.3.90.14.00 - DIÁRIAS PESSOAL CIVIL - PESSOAL CIVIL					
			3.3.90.14.01 - Diárias	300 diárias que inclui o pessoal da engenharia, Planejamento, Avaliação Institucional, Pró-Reitor e demais componentes da equipe da PROPLAN para deslocamento de serviço.	52.000,00
Total Despesa DIÁRIAS PESSOAL CIVIL - PESSOAL CIVIL --->					52.000,00
3.3.90.33.00 - PASSAGENS E DESPESAS COM LOCOMOÇÃO					
			3.3.90.33.01 - Passagens Terrestres	Para atendimento dos servidores que precisam se deslocar em serviço	7.000,00
			3.3.90.33.02 - Passagens Aéreas	Para deslocamento da equipe da PROPLAN e Pró-Reitor	8.000,00
			3.3.90.33.09 - Táxi	Deslocamento e pessoal da PROPLAN	1.000,00
Total Despesa PASSAGENS E DESPESAS COM LOCOMOÇÃO --->					16.000,00
3.3.90.36.00 - OUTROS SERVIÇOS DE TERCEIROS - PESSOA FÍSICA					
			3.3.90.36.06 - Serviços Técnicos Profissionais	Contratação de serviços especializados	20.000,00
Total Despesa OUTROS SERVIÇOS DE TERCEIROS - PESSOA FÍSICA --->					20.000,00
Total Fonte 500 --->					88.000,00
SALDO DISPONIBILIZADO PARA UNIDADE PROPLAN --->					88.000,00
TOTAL LANÇADO UNIDADE PROPLAN --->					88.000,00

Unidade	Fonte	Conta	Despesa	Descrição	TOTAL (R\$)
PRPPG					
500 - Ordinário Não Vinculado					
3.3.90.33.00 - PASSAGENS E DESPESAS COM LOCOMOÇÃO					
3.3.90.33.01 _ Passagens terrestres					
				Passagens terrestres para equipe de gestão da PRPPG participar de eventos, fóruns, seminários e reuniões colegiadas.	12.000,00
				Passagens aéreas para docentes e pesquisadores de outras IES	70.000,00
Total Despesa PASSAGENS E DESPESAS COM LOCOMOÇÃO --->					82.000,00
3.3.90.36.00 - OUTROS SERVIÇOS DE TERCEIROS - PESSOA FÍSICA					
			3.3.90.36.11 - Pró-labore a Consultores Eventuais	Pró-labore para consultores externos, professores e pesquisadores que ministram palestra no SIPEC.	16.000,00
			3.3.90.36.23 - Fornecimento de Alimentação	Refeições para palestrantes e avaliadores externos = 2.000,00 2 Coffe-Break para o seminário de pesquisa e pós-graduação = 2.000,00	4.000,00
Total Despesa OUTROS SERVIÇOS DE TERCEIROS - PESSOA FÍSICA --->					20.000,00
3.3.90.39.00 - OUTROS SERVIÇOS DE TERCEIROS - PESSOAL JURIDICA					
			3.3.90.39.01 - Assinaturas de Periódicos e Anuidades	Assinatura da plataforma de busca de periódicos científicos WEB of SCIENCE.	4.200,00
			3.3.90.39.65 - Serviços de Apoio ao Ensino	Pagamento trimestral de DOI para os periódicos científicos da UNESPAR.	6.400,00
			3.3.90.39.80 - Hospedagens	Pagamento de hotel para consultores externos do CNPq que avaliam o evento SIPEC.	2.400,00
Total Despesa OUTROS SERVIÇOS DE TERCEIROS - PESSOAL JURIDICA --->					13.000,00
3.3.91.47.00 - OBRIGAÇÕES TRIBUTÁRIAS E CONTRIBUTIVAS					
			3.3.91.47.28 - Anuidade a Conselhos Profissionais ou Associações de Classes ou Entidades,	Anuidade do Conselho Paranaense de Pró-Reitores - CPPG = 3.500,00 Anuidade do Fórum nacional de pró-reitores de pesquisa e pós-graduação - FOPROP = 1.500,00	5.000,00
Total Despesa OBRIGAÇÕES TRIBUTÁRIAS E CONTRIBUTIVAS --->					5.000,00
Total Fonte 500 --->					120.000,00
SALDO DISPONIBILIZADO PARA UNIDADE PRPPG --->					120.000,00
TOTAL LANÇADO UNIDADE PRPPG --->					120.000,00

Unidade	Fonte	Conta	Despesa	Descrição	TOTAL (R\$)
FUNDO PARA CONTINGÊNCIA					
500 - Ordinário Não Vinculado					
3.3.90.39.00 - OUTROS SERVIÇOS DE TERCEIROS - PESSOAL JURIDICA					
			3.3.90.39.99 - Outros Serviços de Terceiros – Pessoa Jurídica	Valor referente a destinação de prioridades institucionais definidas de forma colegiada (CAD) e amparadas pelo PDI, demandas extraordinárias e eventuais suplementações em outras naturezas.	1.500.000,00
Total Despesa OUTROS SERVIÇOS DE TERCEIROS - PESSOAL JURIDICA --->					1.500.000,00
Total Fonte 500 --->					1.500.000,00
SALDO DISPONIBILIZADO PARA UNIDADE FUNDO PARA CONTINGÊNCIA --->					1.500.000,00
TOTAL LANÇADO UNIDADE FUNDO PARA CONTINGÊNCIA --->					1.500.000,00

Unidade	Fonte	Conta	Despesa	Descrição	TOTAL (R\$)
RETENÇÃO					
500 - Ordinário Não Vinculado					
3.3.90.14.00 - DIÁRIAS PESSOAL CIVIL - PESSOAL CIVIL					
			3.3.90.14.01 - Diárias	Internacionalização da extensão	30.000,00
			3.3.90.14.01 - Diárias	Programa de apoio a pesquisadores	50.000,00
Total Despesa DIÁRIAS PESSOAL CIVIL - PESSOAL CIVIL --->					80.000,00
3.3.90.18.00 - AUXILIO FINANCEIRO A ESTUDANTES					
			3.3.90.18.01 - Bolsa Auxílio	70 Bolsas modalidade Permanência sendo dividido em 10 (dez) auxílios por Campus no valor de R\$ 500,00 pelo período de 8 meses através do Programa Institucional de Bolsa Permanência da UNESPAR, que visa apoiar estudantes em situação de vulnerabilidade socioeconômica	280.000,00
			3.3.90.18.01 - Bolsa Auxílio	70 AUXÍLIOS ALIMENTAÇÃO sendo 10 para cada Campi no Valor R\$ 250,00 pelo período de 10 meses devido a criação do Auxílio Emergencial de Alimentação para Estudantes dos Cursos de Graduação da Universidade Estadual do Paraná conforme RESOLUÇÃO Nº 023/2023 – CAD/UNESPAR	175.000,00
			3.3.90.18.01 - Bolsa Auxílio	84 Bolsas de Monitoria sendo 12 para cada campi no valor de R\$ 400,00 por 12 meses pelo Programa Especial de Oferta e Concessão de Bolsas Monitoria Acadêmica a Estudantes dos Cursos de Graduação, Pós Graduação e egressos da Universidade Estadual do Paraná conforme RESOLUÇÃO Nº 018/2023 – CAD/UNESPAR	403.200,00
			3.3.90.18.01 - Bolsa Auxílio	13 Bolsas de Auxílio Financeiro para Estudantes Estrangeiros a ser distribuída prioritariamente aqueles em situação de vulnerabilidade econômica sendo 5 bolsas semestrais de R\$ 1.500,00 (6 meses) e 8 anuais de R\$ 1.200,00 (9 meses) conforme previsto no EDITAL 001/2024 - PRPPG/PROPEDH/ERI/Unespar	131.400,00
			3.3.90.18.01 - Bolsa Auxílio	18 bolsas de R\$ 300,00 na modalidade PIBIC-EM(Programa Institucional de Bolsas de Iniciação Científica no Ensino Médio) concedidas a alunos pela Unespar em parceria com o CNPQ pelo período de 12 meses, vide Editais: 20, 21, 23, 28, 43 e 45/2023 - PRPPG/Unespar	64.000,08
			3.3.90.18.01 - Bolsa Auxílio	10 bolsas de R\$ 700,00 na modalidade PIBITI (Programa Institucional de Bolsas de Iniciação em Desenvolvimento Tecnológico e Inovação) concedidas a alunos de Programas de Pós-Graduação Stricto Sensu da Unespar em parceria com o CNPQ pelo período de 12 meses, vide Editais: 20, 21, 23, 28, 43 e 45/2023 - PRPPG/Unespar	84.000,00
			3.3.90.18.01 - Bolsa Auxílio	18 bolsas de R\$ 700,00 na modalidade PIBIC (Programa Institucional de Bolsas de Iniciação Científica) concedidas a alunos de Programas de Pós-Graduação Stricto Sensu da Unespar em parceria com o CNPQ pelo período de 12 meses, vide Editais: 20, 21, 23, 28, 43 e 45/2023 - PRPPG/Unespar	151.200,00
			3.3.90.18.01 - Bolsa Auxílio	13 (treze) bolsas de R\$ 2.100,00 concedidas a alunos de Programas de Pós-Graduação Stricto Sensu da Unespar, financiadas com recursos do do Tesouro pelo período de 10 meses, vide RESOLUÇÃO Nº 005/2024 – CAD/UNESPAR	273.000,00
			3.3.90.18.03 - Auxílio Financeiro a Pesquisadores	Valor referente a 8 Bolsas Modalidade BIPAC (Bolsa de Incentivo à Produção Artístico-cultural)conforme definido pelo Despacho do E-Protocolo 21.695.048-8	67.200,00
Total Despesa AUXILIO FINANCEIRO A ESTUDANTES --->					1.629.000,08

Unidade	Fonte	Conta	Despesa	Descrição	TOTAL (R\$)
3.3.90.39.00 - OUTROS SERVIÇOS DE TERCEIROS - PESSOAL JURIDICA					
		3.3.90.39.05	Serviços Técnicos Profissionais	Contrato de serviços de Interprete de Libras - Federação Nacional de Educação e Integração de Surdos GMS 2041/2022 Contrato 018/2022	985.882,38
		3.3.90.39.10	Locação de Imóveis	Aluguel da Sede da Reitoria em Paranavaí - Contrato 002/2019 - Clinica Médi Omar Ltda	148.458,72
		3.3.90.39.10	Locação de Imóveis	Despesas com o aluguel do prédio da sede Tiradentes, conforme contrato 4365/2022 - GMS, sendo R\$ 152.813,77*12 meses, já considerando a aplicação do reajuste anual	1.833.765,24
		3.3.90.39.10	Locação de Imóveis	CONTRATO PARA LOCAÇÃO DE PRÉDIO URBANO PARA ATENDER A SEDE ADMINISTRATIVA DO CAMPUS DE PARANAGUÁ. CREDOR: ABDUL RAZZAK MOHAMAD KADRI, CONTRATO Nº 013/2019 E DISPENSA DE LICITAÇÃO Nº 043/2019	179.655,36
		3.3.90.39.12	Locação de Máquinas e Equipamentos	Contratação da Associação MEGA-TAXI, contrato 004/2020 GMS 4479/022	10.305,18
		3.3.90.39.19	Manutenção e Conservação de Veículos	Valor previsto para novo Contrato de Manutenção de Veículos conforme protocolo 19.115.396-0 que ira substituir o contrato PRIME 3041/2020 GMS vigente.	500.000,00
		3.3.90.39.30	Serviços de Assistência à Saúde do Servidor	Atendimento SAS - Servidores da Unespar - Previsão na LOA específica - Será suplementado na fonte 500 ao longo do exercício	1.272.233,64
		3.3.90.39.41	Fornecimento de Alimentação	FORNECIMENTO DE ALIMENTAÇÃO PARA O CAMPI DE UNIÃO DA VITORIA	70.000,00
		3.3.90.39.41	Fornecimento de Alimentação	Contrato em fase interna de licitação (ETP) - Contrato Anterior TRYX	489.103,68
		3.3.90.39.41	Fornecimento de Alimentação	Concessão do Restaurante Universitário (350 refeições dia X 21 dias do mês R\$ 5,00 por refeição) valor mensal de R\$ 40.758,64 com reajuste anual	290.608,32
		3.3.90.39.41	Fornecimento de Alimentação	FORNECIMENTO DE MARMITAS PARA OS CAMPI DE CURITIBA I E II (ASSOCIAÇÃO PARANAENSE DE CULTURA - APC, CNPJ 76.659.820/0046-53)	65.385,60
		3.3.90.39.47	Serviços de Comunicação em Geral	Contrato dos Correios	5.000,00
		3.3.90.39.63	Serviços Gráficos	Impressão de Diplomas	156.931,67
		3.3.90.39.69	Seguros em Geral	Seguro dos veículos da Unespar	33.797,52
		3.3.90.39.69	Seguros em Geral	Contratação de seguro contra acidentes pessoais, morte acidental, invalidez permanente total ou parcial por acidente com a MBM SEGURADORA S/A , CNPJ 87883807000106, para alunos regularmente matriculados na Universidade Estadual do Paraná (UNESPAR) que irão realizar estágio supervisionado obrigatório, com idades entre 14 e 70 anos, conforme condições e especificações contidas no edital do Pregão Eletrônico n.º 03/2021 e seus anexos.	32.193,96
		3.3.90.39.83	Serviços de Cópias e Reprodução de Documentos	O Presente Contrato tem como objeto, a contratação, por 12 meses, de uma empresa para serviços gráficos para atender às demandas da Universidade Estadual do Paraná-UNESPAR- LOTE 20 , DIPLOMAS (DIPLOGRAPH ARTES GRÁFICAS EM DIPLOMAS LTDA, CNPJ 03.517.260/0001-27)	80.000,00
		3.3.90.39.99	Outros Serviços de Terceiros – Pessoa Jurídica	Valor previsto para a Realização do evento "Festival de Arte da Unespar"	6.153.321,27
Total Despesa OUTROS SERVIÇOS DE TERCEIROS - PESSOAL JURIDICA --->					6.153.321,27
3.3.90.30.00 - MATERIAL DE CONSUMO					
		3.3.90.30.60	Cartão Combustível	Cartão Combustível - PRIME para fornecimento de combustível para todas as unidades	338.669,93
Total Despesa MATERIAL DE CONSUMO --->					338.669,93

Unidade	Fonte	Conta	Despesa	Descrição	TOTAL (R\$)
3.3.90.40.00 - SERVIÇOS DE TECNOLOGIAS DA INFORMAÇÃO E COMUNICAÇÃO - PESSOA JURÍDICA					
			3.3.90.40.02 - Locação de Softwares	Pergamum - A serviço de toda Unespar - GMS 2155/2022 - Contrato 002/2022 Contrato com Associação Paranaense de Cultura APC - Sistema de Bibliotecas	8.528,28
			3.3.90.40.04 - Serviços de Processamento de Dados	Contrato SEAP/CELEPAR BANDA DE INTERNET	150.622,80
			3.3.90.40.04 - Serviços de Processamento de Dados	Contrato Celepar SIGES - GMS 113/2023	119.434,68
				Contratação de operadora de telecomunicações para a prestação Telecomunicações do Paraná – STP (LIGGA TELECOMUNICAÇÕES S.A, CNPJ 04368865000166)	147.860,04
			3.3.90.40.05 - Serviços de Comunicação de Dados	Prestação de serviços especializados em tecnologia da informação, com foco na marcação em XML Extensible Markup Language dos artigos publicados pelos periódicos Revista Vórtex ISSN 2317-9937 e Revista NUPEM ISSN 2176- 7912, ambos abrigados no Portal de Periódicos da UNESPAR	11.299,08
			3.3.90.40.08 - Serviços Técnicos Profissionais de TIC	MULTIMÍDIA LTDA ME, CNPJ 05.140.236/0001-47)	
Total Despesa SERVIÇOS DE TECNOLOGIAS DA INFORMAÇÃO E COMUNICAÇÃO - PESSOA JURÍDICA --->					437.744,88
3.3.90.46.00 - AUXILIO ALIMENTAÇÃO					
			3.3.90.46.05 - Auxílio Alimentação – Lei nº 20.937/2021	Auxílio Alimentação conforme previsto na PLOA 2025 pelo e-protocolo 22.072.998-2 (INFORMAÇÃO N° 042/2024-DGI/SETI)	3.416.170,92
Total Despesa AUXILIO ALIMENTAÇÃO --->					3.416.170,92
3.3.90.48.00 - OUTROS AUXÍLIOS FINANCEIROS A PESSOAS FÍSICAS					
			3.3.90.48.01 - Outros Auxílios Financeiros a Pessoas Físicas	Bolsa Indígena que atende toda a Unespar - Recursos específicos em LOA	553.500,00
Total Despesa OUTROS AUXÍLIOS FINANCEIROS A PESSOAS FÍSICAS --->					553.500,00
3.3.90.49.00 - AUXÍLIO-TRANSPORTE					
			3.3.90.49.05 - Auxílio-Transporte – RGPS	Auxílio transporte conforme previsto na PLOA 2025 pelo e-protocolo 22.072.998-2 (INFORMAÇÃO N° 042/2024-DGI/SETI)	68.818,08
Total Despesa AUXÍLIO-TRANSPORTE --->					68.818,08
3.3.91.47.00 - OBRIGAÇÕES TRIBUTÁRIAS E CONTRIBUTIVAS					
			3.3.91.47.05 - Licenciamento de Veículos	Licenciamento de veículos e taxas DETRAN	15.000,00
Total Despesa OBRIGAÇÕES TRIBUTÁRIAS E CONTRIBUTIVAS --->					15.000,00
3.3.90.33.00 - PASSAGENS E DESPESAS COM LOCOMOÇÃO					
			3.3.90.33.02 - Passagens Aéreas	Internacionalização da extensão	30.000,00
			3.3.90.33.02 - Passagens Aéreas	Programa de apoio a pesquisadores	40.000,00
Total Despesa PASSAGENS E DESPESAS COM LOCOMOÇÃO --->					70.000,00
Total Fonte 500 --->					12.762.225,16
SALDO DISPONIBILIZADO PARA UNIDADE RETENÇÃO --->					12.762.225,16
TOTAL LANÇADO UNIDADE RETENÇÃO --->					12.762.225,16

Concluída a organização e apresentação da LOA 2025, a PROPLAN reforça a autonomia orçamentária das unidades gestoras trazendo dinamismo e transparência no que diz respeito ao planejamento e distribuição dos recursos governamentais direcionados à UNESPAR.

RONI SIMÃO

DIRETOR DE PLANEJAMENTO PROPLAN

SYDNEI KEMPA

PRÓ-REITOR DE PLANEJAMENTO PROPLAN